



Esecuzione

Elettropompe centrifughe monoblocco autoadescanti con eiettore incorporato.

NG: versione con corpo pompa e raccordo in ghisa.

B-NG: versione con corpo pompa e raccordo in bronzo.

Le pompe in bronzo vengono fornite completamente verniciate.

Impieghi

Per l'approvvigionamento d'acqua con aspirazione da pozzi.
Per aumentare la pressione disponibile da una rete di distribuzione (osservare le disposizioni locali).

Per liquidi puliti o acqua di superficie leggermente sporca.

Per giardinaggio.

Per lavaggi con getto d'acqua.

Limiti d'impiego

Temperatura liquido fino a 40 °C.

Temperatura ambiente fino a 40 °C.

Pressione finale massima ammessa nel corpo pompa 10 bar.

Servizio continuo.

Motore

Motore ad induzione a 2 poli, 50 Hz ($n = 2900$ 1/min).

NG: trifase 230/400 V \pm 10%.

NGM: monofase 230 V \pm 10%, con termoprotettore.
Condensatore inserito nella scatola morsetti.

Isolamento classe F.

Protezione IP 54.

Classe efficienza IE3 per motori trifasi da 0,75 kW.

Esecuzione secondo EN 60034-1; EN 60034-30-1.
EN 60335-1, EN 60335-2-41.

Materiali

Componenti	NG	B-NG
Corpo pompa Coperchio con raccordo Parete del diffusore	Ghisa GJL 200 EN 1561	Bronzo G-Cu Sn 10 EN 1982
Girante	Ottone P- Cu Zn 40 Pb 2 UNI 5705	
Albero	Acciaio al Cr 1.4104 EN 10088 (AISI 430) per NG 3-4	Acciaio al Cr-Ni-Mo 1.4401 EN 10088 (AISI 316)
	Acciaio al Cr-Ni 1.4305 EN 10088 (AISI 303) per NG 5-6-7-32	
Corpo eiettore NG 32	Ghisa GJL 200 EN 1561	-
Diffusore	PPO-GF20 (Noryl)	
Ugello	PPO-GF20 (Noryl) (Ottone P- Cu Zn 40 Pb 2 UNI 5705 per NG 32)	
Tenuta meccanica	Carbone - ceramica - NBR	

Esecuzioni speciali a richiesta

- Altre tensioni.
- Frequenza 60 Hz (vedere catalogo 60 Hz).
- Protezione IP 55.
- Tenuta meccanica speciale.

Curve caratteristiche con altezza di aspirazione $H_s = 1$ m

$n \approx 2900$ 1/min

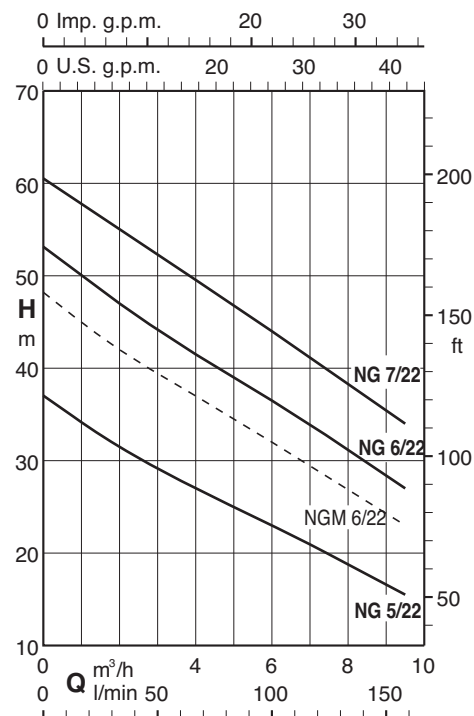
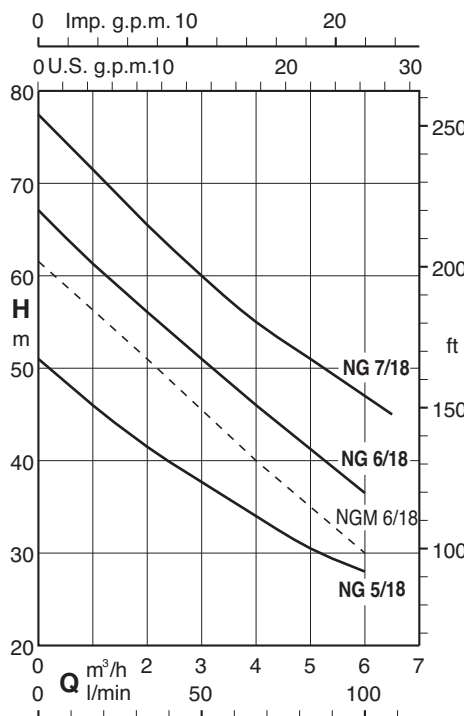
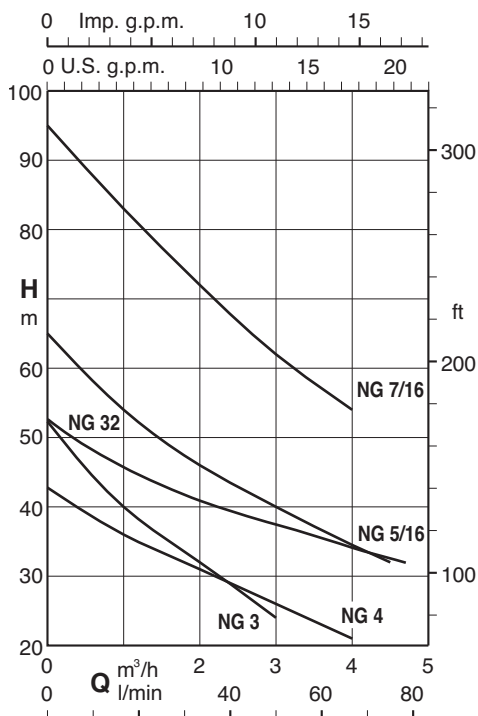

Prestazioni con altezza di aspirazione $H_s = 1\text{ m}$ $n \approx 2900\text{ 1/min}$

3 ~	230V 400V		1 ~	230V		P ₁		P ₂		Q m ³ /h l/min	H m															
	A	A		A	kW	kW	HP	0,25	0,5		1	1,5	2	2,5	3	3,5	4	4,5	5	5,5	6	6,5	7	8	9	9,5
B- NG 3/A	3	1,7	B- NGM 3/A	4,5	0,9	0,55	0,75	49	45,5	40	36	32	28	24												
B- NG 4/B	3,7	2,2	B- NGM 4/A	5,7	1	0,75	1	41	39	36	33	31	29	26	24	21										
NG 32/A	4,7	2,7	NGM 32E	7,4	1,47	1,1	1,5	49	46	43,5	41	39	38	36	34	33	31									
B- NG 5/16/A	4,7	2,7	B- NGM 5/16E	7,4	1,64	1,1	1,5	59	54	50	46	43	40	37	34,5	32										
B- NG 5/18/A	4,7	2,7	B- NGM 5/18E	7,4	1,68	1,1	1,5	48,5	46	43,5	41,5	39,5	38	35,5	34	32	30,5	29	28							
B- NG 5/22/A	4,7	2,7	B- NGM 5/22E	7,4	1,55	1,1	1,5	35,5	34,5	33	31,5	30,5	29,5	28	27	26	25	23,5	23	21,5	20,5	18,5	16,5	15,5		
B- NG 6/18/A	7,5	4,3				1,5	2	64,5	62	59	56	54	51	48,5	46	43,5	41,5	39	36,5							
			B- NGM 6/18E	9,2	2	1,5	2	59	57	54	51	48	45	43	40	37,5	35	33	30							
B- NG 6/22/A	7,5	4,3				1,5	2	51,5	50	48,5	47	46	44,5	43	41,5	40	39	37,5	36,5	35	33,5	31	28,5	27		
			B- NGM 6/22E	9,2	2	1,5	2	47	45	43,5	42	41	40	38	37	36	35	33	32	31	30	27	24	23		
B- NG 7/16/B	9,15	5,3				2,2	3	89	83	77	72	67	62	58	54											
B- NG 7/18/B	9,15	5,3				2,2	3	74,5	71,5	68,5	65,5	63	60	57,5	55	53	51	49	47	45						
B- NG 7/22/B	9,15	5,3				2,2	3	59	57,5	56,5	55	54	52,5	51	50	48,5	47	45,5	44	42,5	41,5	38	35	34		

P1 Massima potenza assorbita.

P2 Potenza nominale motore.

B-NG, B-NGM = Esecuzione in bronzo.

Tolleranze secondo UNI EN ISO 9906:2012

Curve caratteristiche n ≈ 2900 1/min

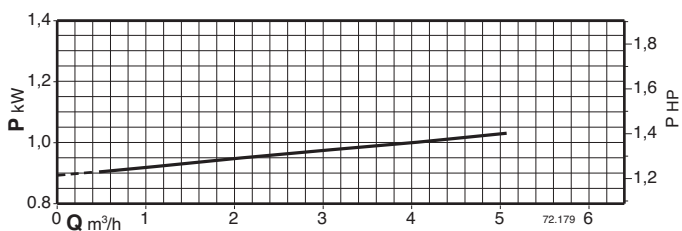
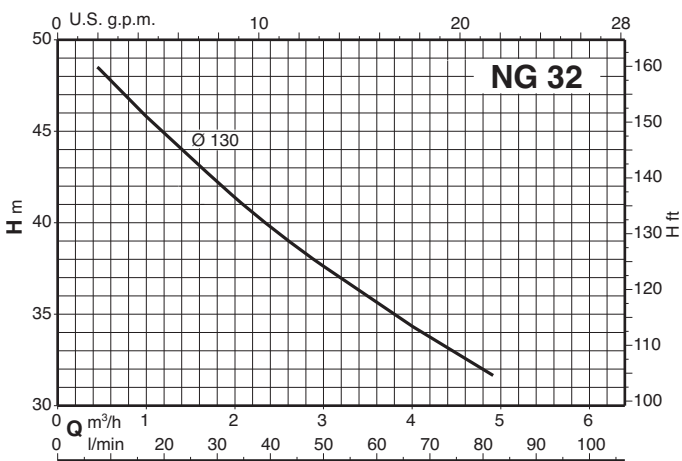
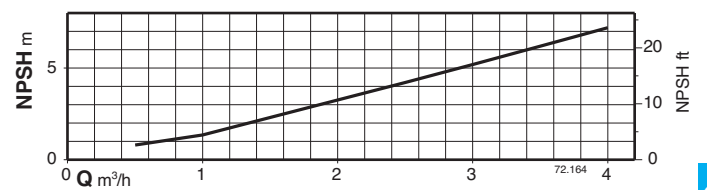
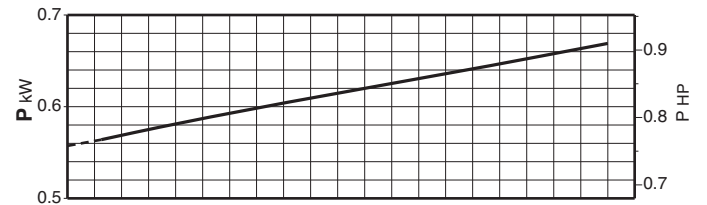
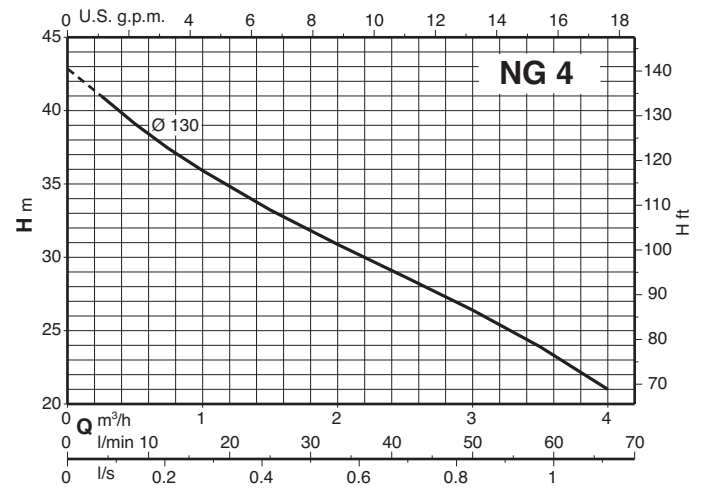
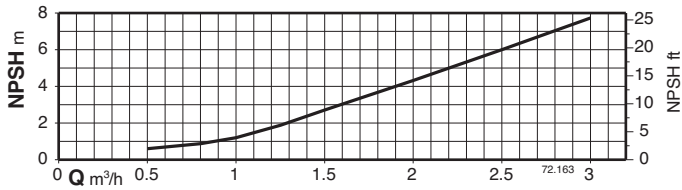
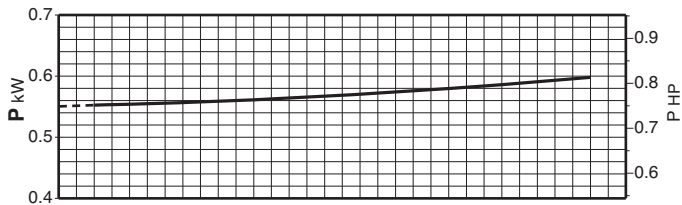
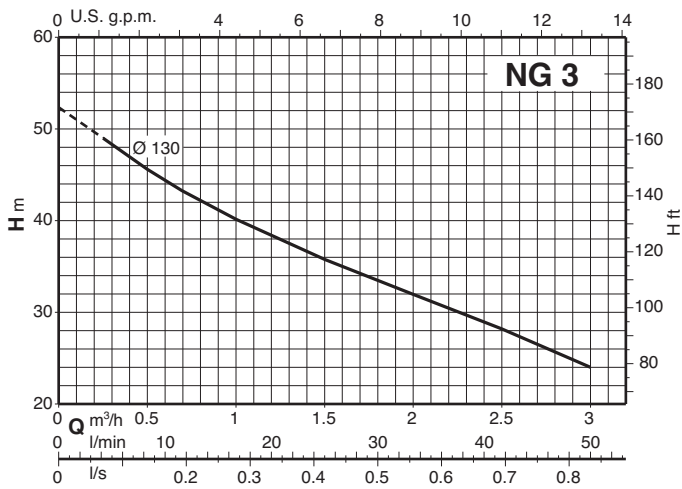

Curve caratteristiche n ≈ 2900 1/min

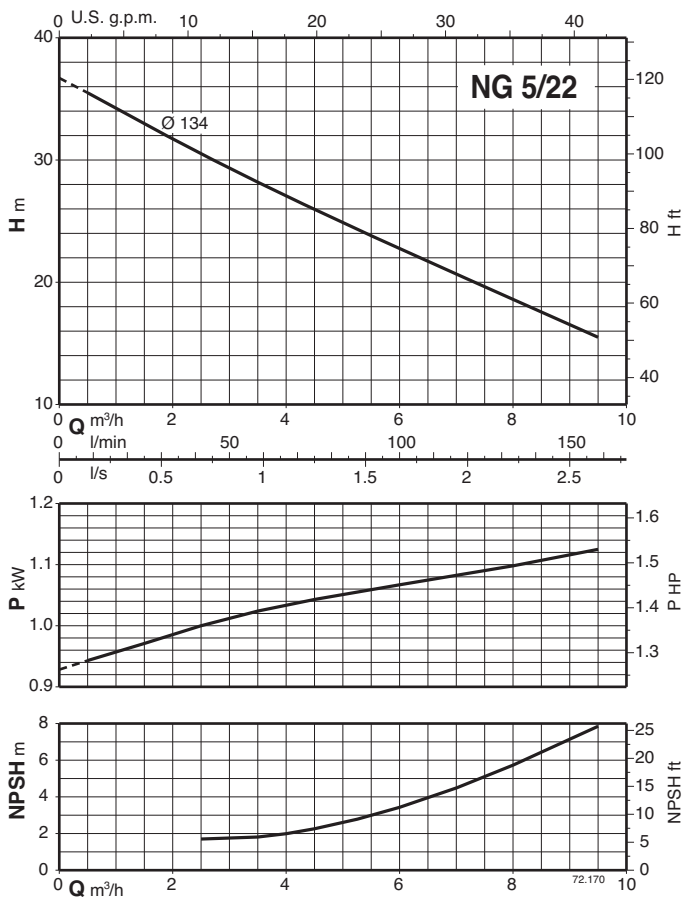
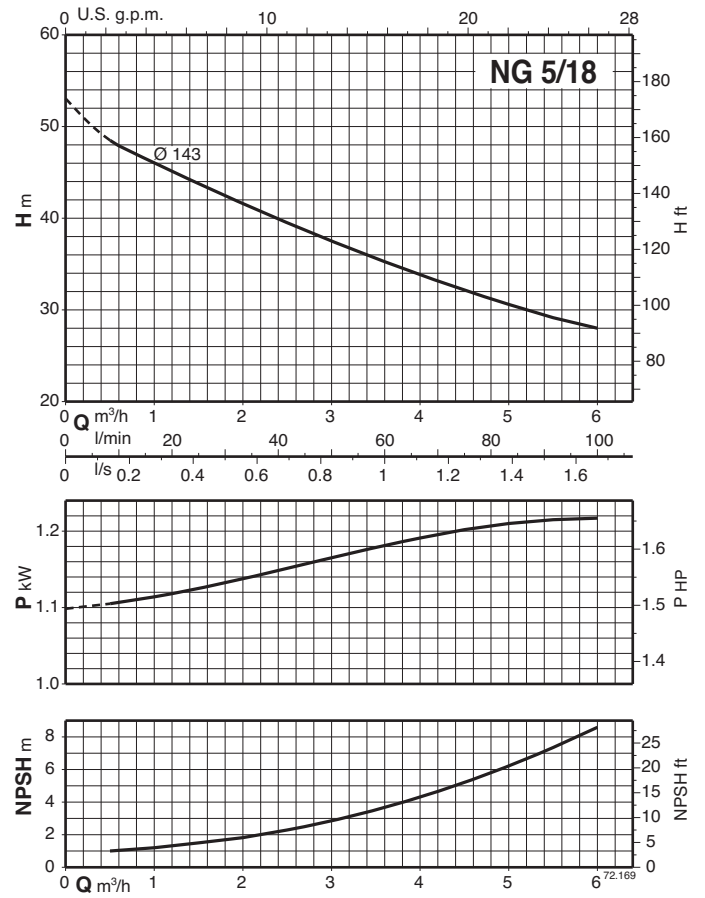
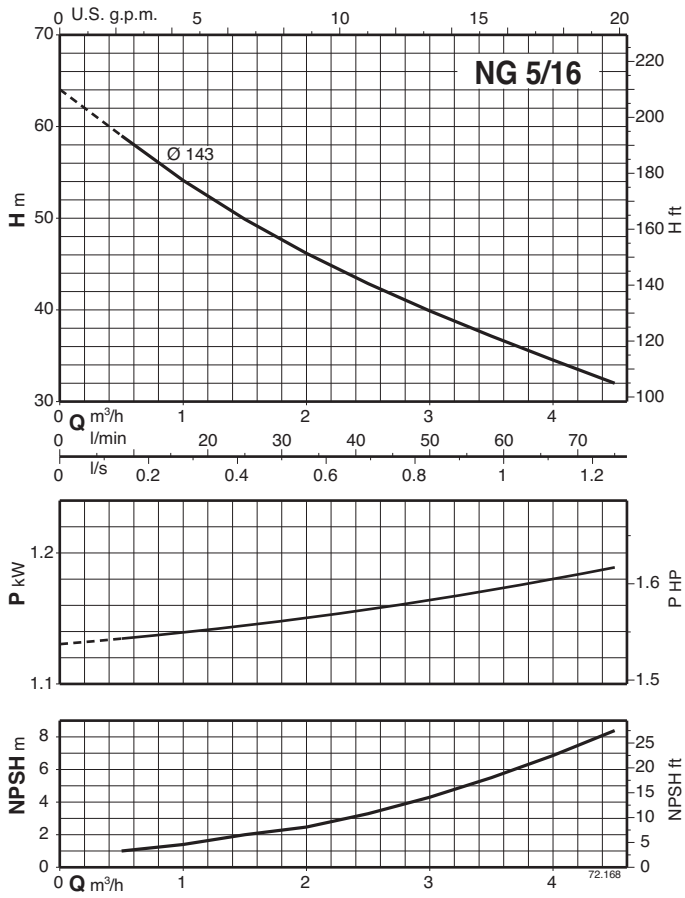

Curve caratteristiche $n \approx 2900$ 1/min

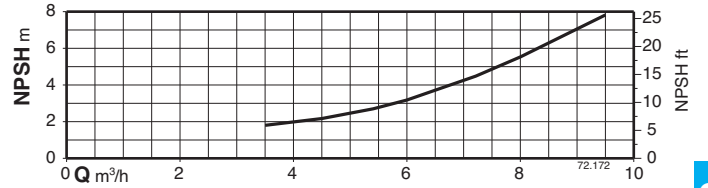
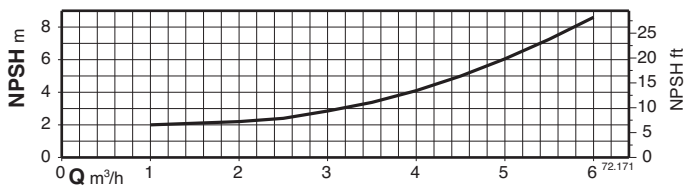
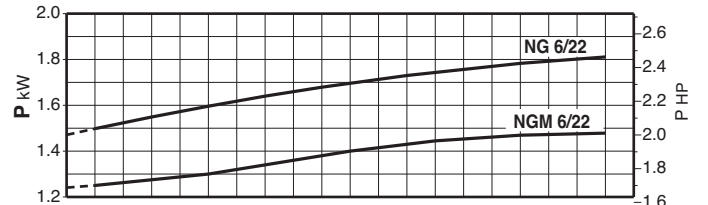
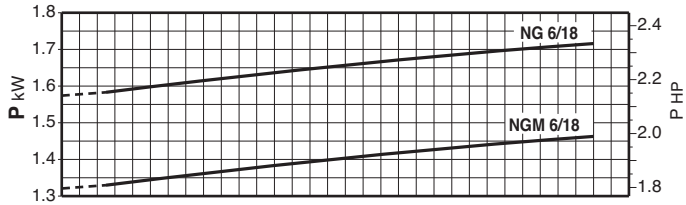
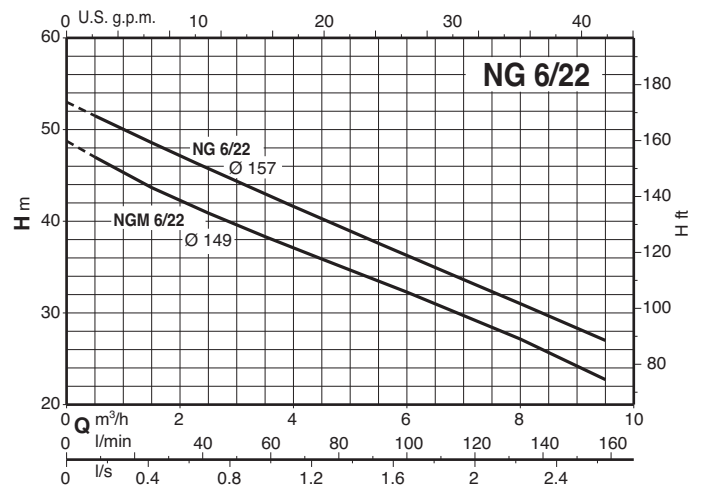
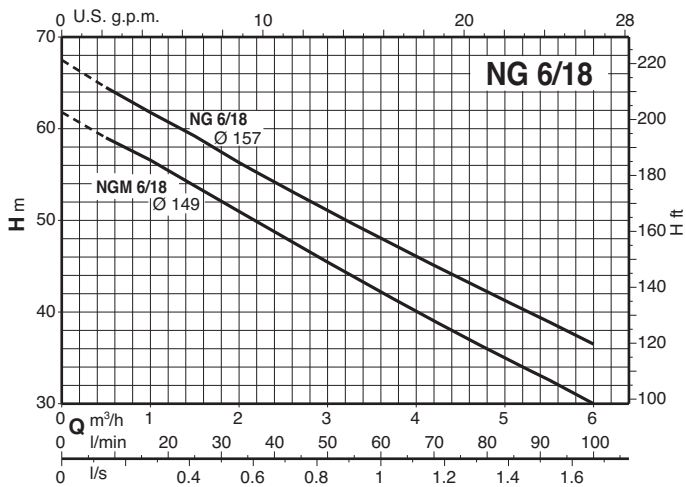

Curve caratteristiche n ≈ 2900 1/min

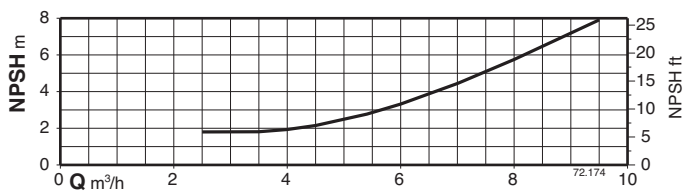
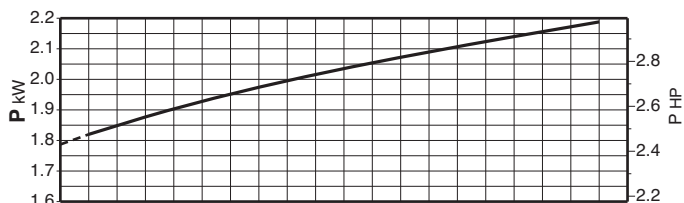
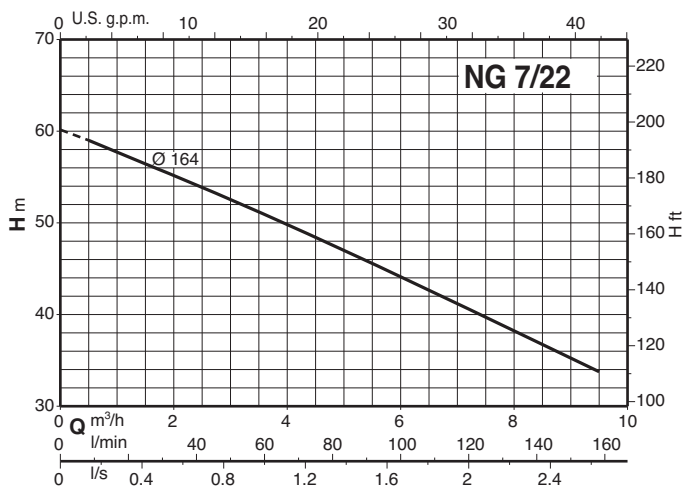
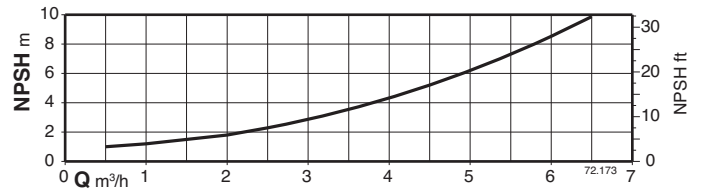
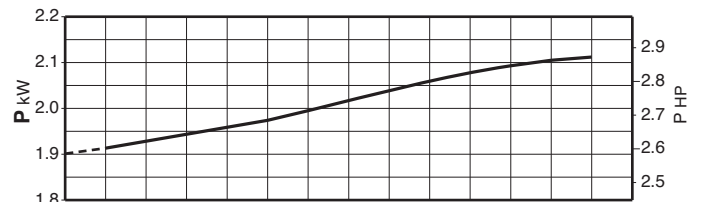
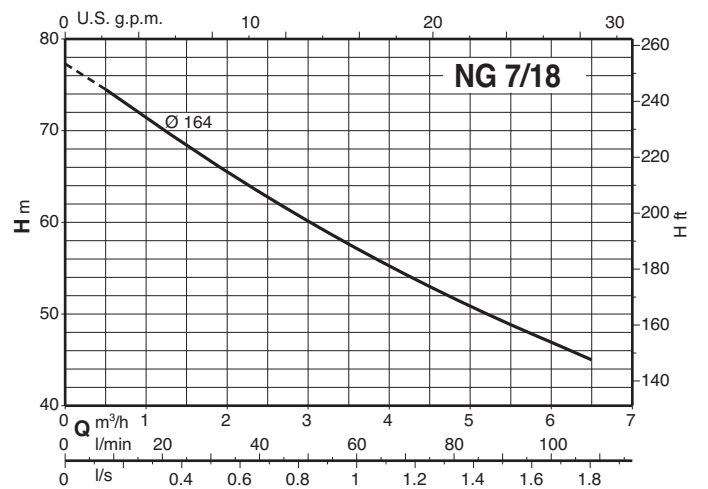
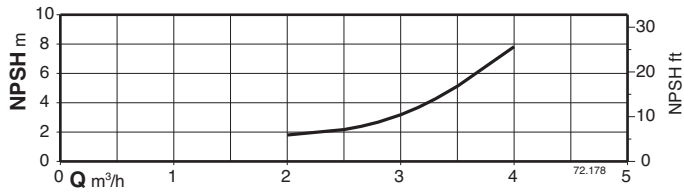
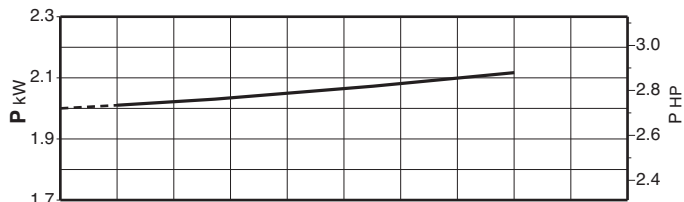
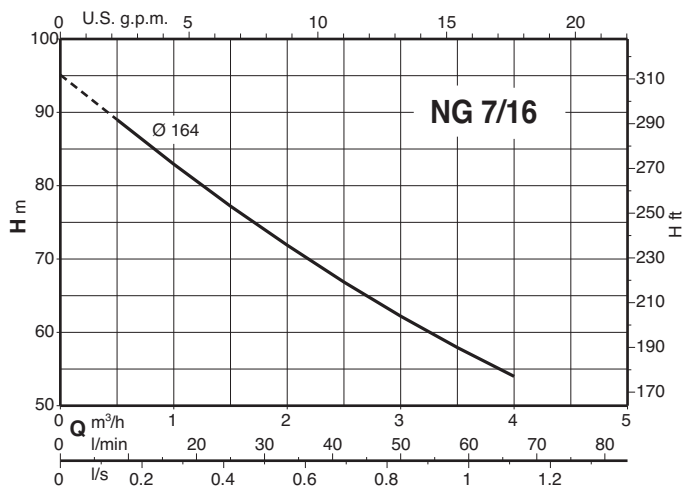

Dimensioni e pesi

NG 3/A, 4/A, 5E, 6E, 7/A

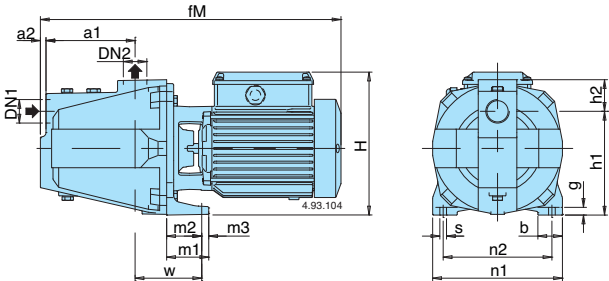

NG 32E

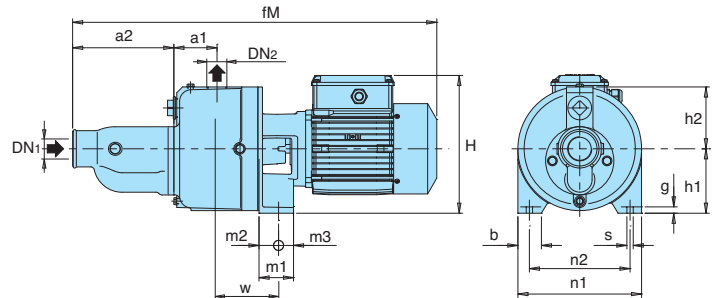

TIPO	DN ₁	DN ₂	mm															kg		
			ISO 228		a1	a2	fM	h1	h2	H	m1	m2	m3	n1	n2	b	s	w	g	NG
NG 3/A NG 4/B	B-NG 3/A B-NG 4/B	G 1 G 1	G 1 G 1	127	8	430	150	43	207	60	52	8	185	155	35	9,5	100	11	18,4	20,8
NG 5/A NG 6/A NG 7/B	B-NG 5E B-NG 6E B-NG 7/A	G 1 1/2 G 1	G 1 G 1	160	10	560 560 600	165	57	240	60	50	10	215	175	40	11,5	115	11	29,2	31,6
NG 32/A	-	G 1 1/2 G 1	G 1 G 1	75	175	557	112	108	222	60	34	26	215	175	40	11	106	10	38	-

Esempi di installazione

Funzionamento sotto battente

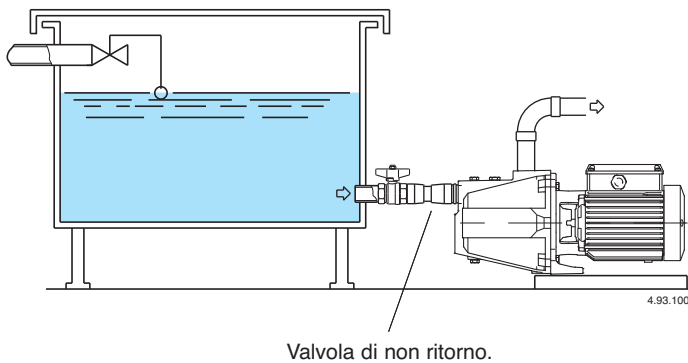

Funzionamento in aspirazione

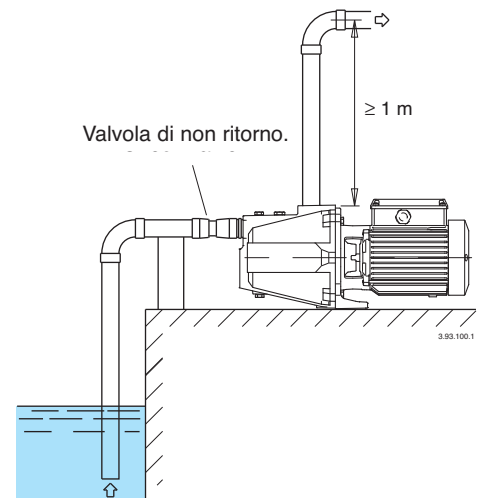

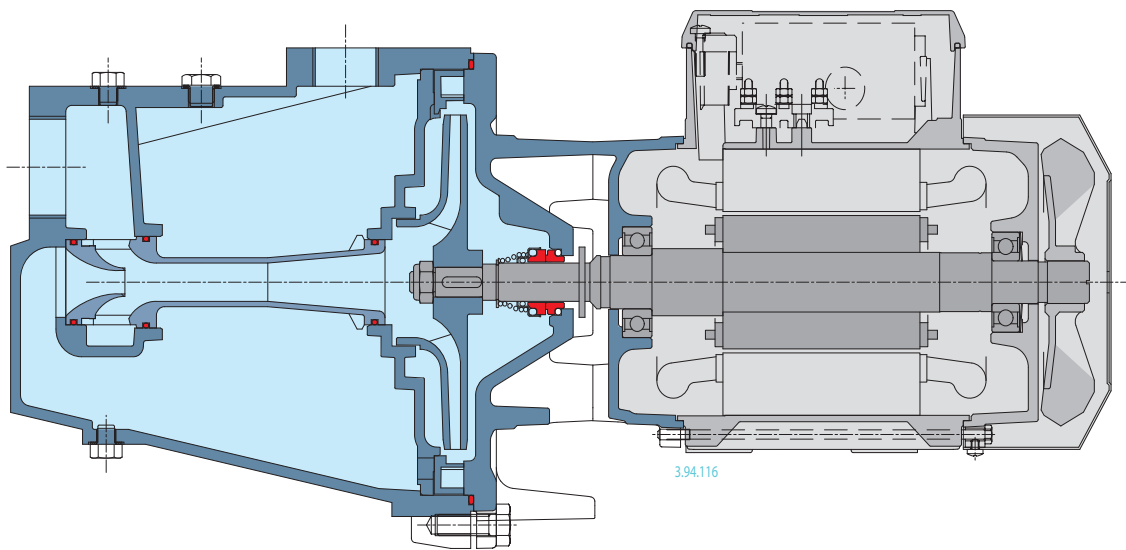
Caratteristiche costruttive**Costruzione robusta**

La struttura meccanica e i materiali scelti per le parti a contatto con il liquido garantiscono la massima resistenza alle sollecitazioni meccaniche.

Autoadescamento

La sua struttura idraulica consente l'adescamento delle pompe anche con le altezze di aspirazione più elevate o con lunghi tratti di tubo d'aspirazione sopra il livello dell'acqua.

Flessibilità

La possibilità di poter scegliere, per la parte a contatto con il liquido, ghisa o bronzo consente l'impiego delle pompe con liquidi di natura diversa.

Design esclusivo

Il design del raccordo impedisce il contatto con parti in rotazione della pompa salvaguardando la sicurezza degli utenti e garantendo l'ispezionabilità della tenuta.