

Esecuzione

Elettropompe monoblocco con girante periferica.

T, TP: versione con corpo pompa e raccordo in ghisa.

B-T, B-TP: versione con corpo pompa e raccordo in bronzo.

Le pompe in bronzo vengono fornite completamente verniciate.

Impieghi

Per liquidi puliti senza parti abrasive, senza parti in sospensione, non esplosivi, non aggressivi per i materiali della pompa.

Per aumentare la pressione disponibile da una rete di distribuzione (osservare le prescrizioni locali).

Per le ridotte dimensioni queste elettropompe si prestano ottimamente per il montaggio in macchine e apparecchiature per raffreddamento e condizionamento, circolazione, alimento caldaia.

Limiti d'impiego

Temperatura liquido: da -10 °C a +90 °C.

Temperatura ambiente fino a 40 °C.

Altezza di aspirazione manometrica fino a 7 m.

Servizio continuo.

Motore

Motore ad induzione a 2 poli, 50 Hz ($n = 2900$ 1/min).

T, TP: trifase 230/400 V \pm 10%, fino a 3 kW;
400/690 V \pm 10%, da 4 a 7,5 kW.

TM, TPM: monofase 230 V \pm 10%, con termoprotettore.
Condensatore inserito nella scatola morsetti.

Isolamento classe F.

Protezione IP 54.

Classe efficienza IE3 per motori trifasi da 0,75 kW.

Esecuzione secondo EN 60034-1; EN 60034-30-1.
EN 60335-1, EN 60335-2-41.

Esecuzioni speciali a richiesta

- Altre tensioni.
- Frequenza 60 Hz (vedere catalogo 60 Hz).
- Protezione IP 55.
- Tenuta meccanica speciale.
- Per liquido o ambiente con temperatura più alta o più bassa.
- Esecuzione con sopporto.

Materiali

Componenti	T, TP	B-T, B-TP
Corpo pompa	Ghisa	Bronzo
Raccordo	GJL 200 EN 1561	G-Cu Sn 10 EN 1982
Coperchio del corpo	Ghisa	Bronzo
	GJL 200 EN 1561	G-Cu Sn 10 EN 1982
	Ottone P-Cu Zn 40 Pb 2 UNI 5705 per T 61-65-70, B-T 61-70	
Girante	Ottone P-Cu Zn 40 Pb 2 UNI 5705	
	Bronzo G-Cu Sn 10 EN 1982 per T 125, TP 132-132R	
Albero	Acciaio al Cr-Ni AISI 303 T 76, TP 80-100	Acciaio al Cr-Ni-Mo AISI 316
	Acciaio al cromo AISI 430 T 61-65-70-100-125, TP 78-132-132R	
Tenuta meccanica	Carbone - ceramica - NBR	

Campo di applicazione $n \approx 2900$ 1/min

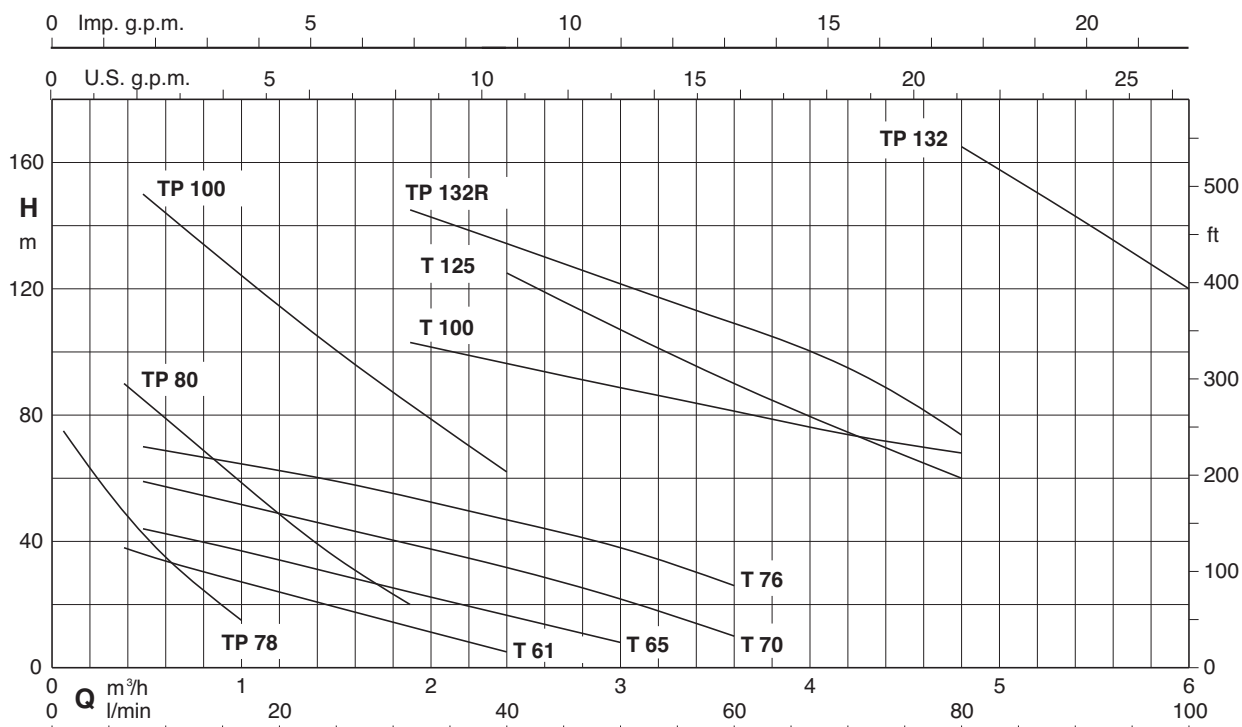

Prestazioni n ≈ 2900 1/min

3 ~	230V 400V		1 ~	230V		P ₁		P ₂		Q m ³ /h l/min	H m																				
	A	A		A	kW	kW	HP	0,06	0,12		0,24	0,38	0,48	0,6	0,75	1	1,2	1,5	1,89	2,4	3	3,6	4,2	4,8	5,4	6					
B- T 61E	1,9	1,1	B- TM 61E	2,5	0,55	0,33	0,45				1	2	4	6,3	8	10	12,5	16	20	25	31,5	40	50	60	70	80	90	100			
B- T 65E	2,8	1,6	B- TM 65E	3,5	0,8	0,45	0,6																								
B- T 70/B	3,7	2,2	B- TM 70/A	6	1,3	0,75	1																								
T 76/A	5,3	3	TM 76E	7,4	1,6	1,1	1,5																								
T 100/A	11,5	6,6				3	4																								
T 125/B		9,6				4	5,5																								
B- TP 78/A	2,3	1,3	B- TPM 78/A	2,8	0,6	0,37	0,5				75	70	60	50	42	35	25	15													
B- TP 80E	4	2,3	B- TPM 80E	5,8	1,2	0,75	1																								
TP 100/B	9,6	5,5				2,2	3																								
TP 132R/A		10,9				5,5	7,5																								
TP 132/A		14,3				7,5	10																								

P1 Massima potenza assorbita.
P2 Potenza nominale motore.

B-T, B-TM = Esecuzione in bronzo.

H Prevalenza totale in m.

* Massima aspirazione manometrica 2-3 m.

Dimensioni e pesi

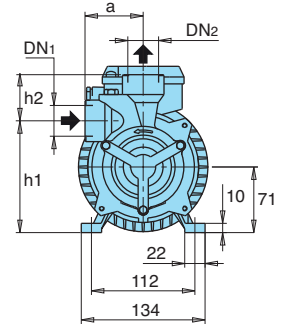
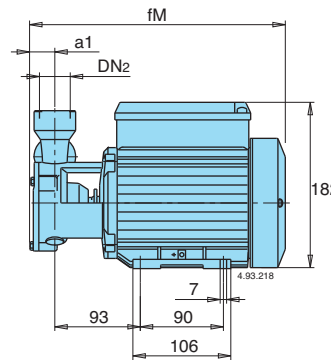
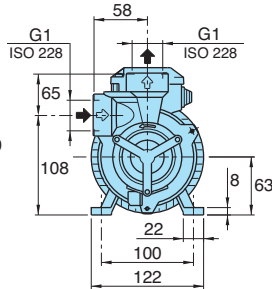
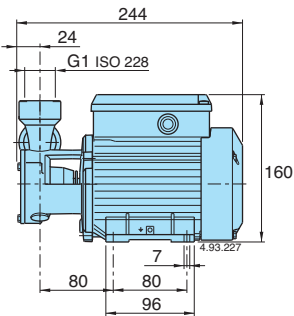

T 61E: kg 6,3
B- T 61E: kg 6,5
T 65E: kg 7,3
B- T 65E: kg 7,5

TIPO	DN1 ISO 228	DN2 ISO 228	mm					kg	
			a1	fM	h2	h1	a	T	B-T
T 70/B B-T 70/B	G 1	G 1	24	278	50	121	63	12	12,4
TP 78/A B-TP 78/A	G 1/2	G 1/2	22	276	24	127	56	8,2	8,8

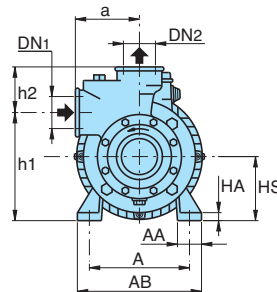
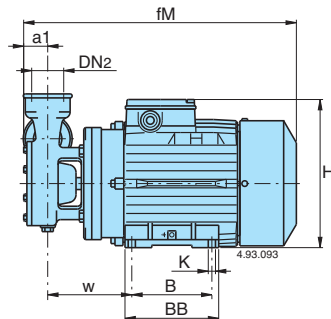

TIPO	DN1 ISO 228	DN2 ISO 228	mm														kg			
			a1	fM	HS	h2	h1	H	BB	B	AB	A	AA	K	a	w	HA	T, TP	B-TP	
T 76/A	-	G 1 1/4	G 1 1/4	26	338	80	56	136	208	117	100	155	125	30	9	80	105	10	18,4	-
T 100/A	-	G 1 1/4	G 1 1/4	32	410	90	59	161	226	152	125	180	140	40	9,5	95	121	12	32,5	-
T 125/B	-	G 1 1/4	G 1 1/4	32	470	90	75	170	226	152	125	180	140	40	9,5	90	195	12	39,5	-
TP 80E B-TP 80E	-	G 3/4	G 3/4	27	332	80	35	135	208	117	100	155	125	30	9	60	104	10	16,4	16,8
TP 100/B	-	G 3/4	G 3/4	27	387	80	38	142	208	117	100	155	125	30	9	65	113	10	23,2	-
TP 132R/A	-	G 1 1/4	G 1 1/4	42	485	112	70	202	272	180	140	230	190	50	11,5	100	183	14	53,6	-
TP 132/A	-	G 1 1/4	G 1 1/4																58,5	-

Curve caratteristiche n ≈ 2900 1/min

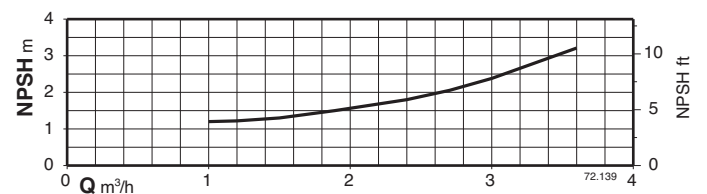
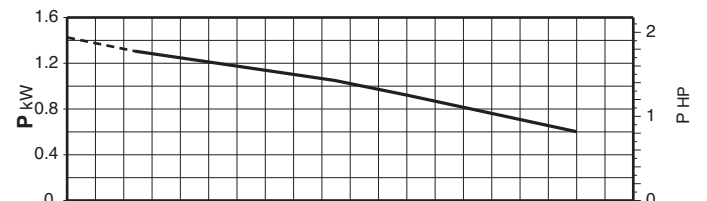
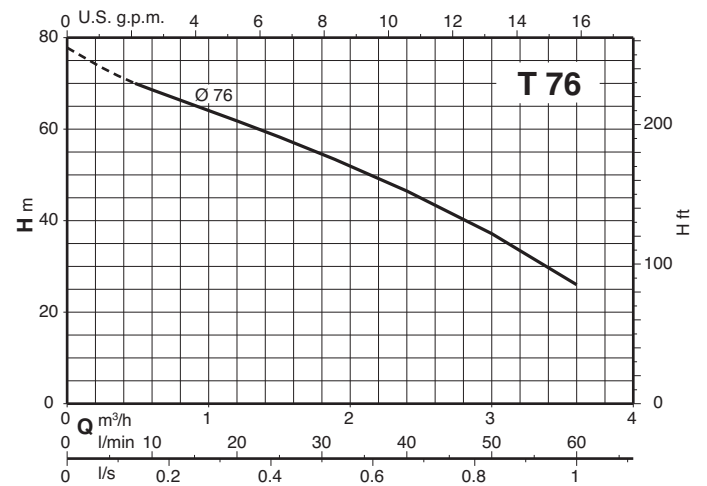
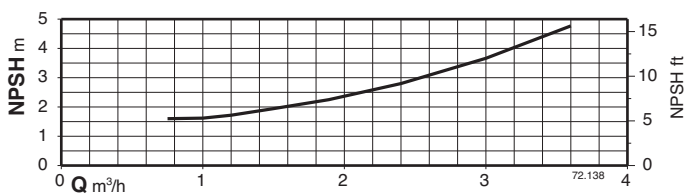
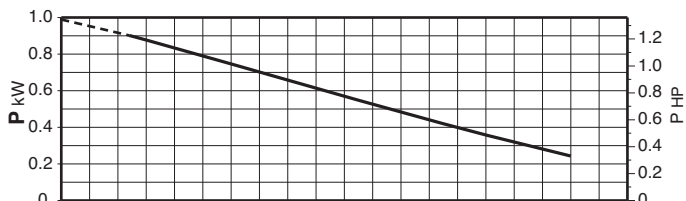
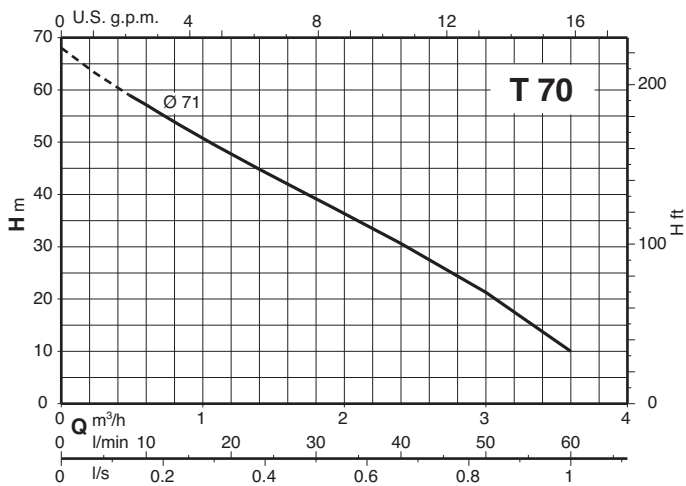
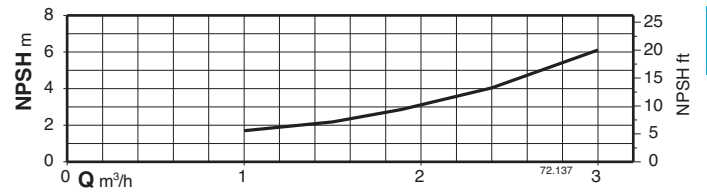
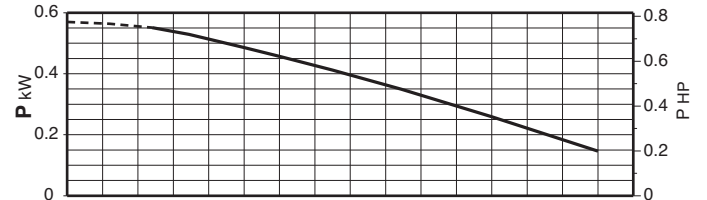
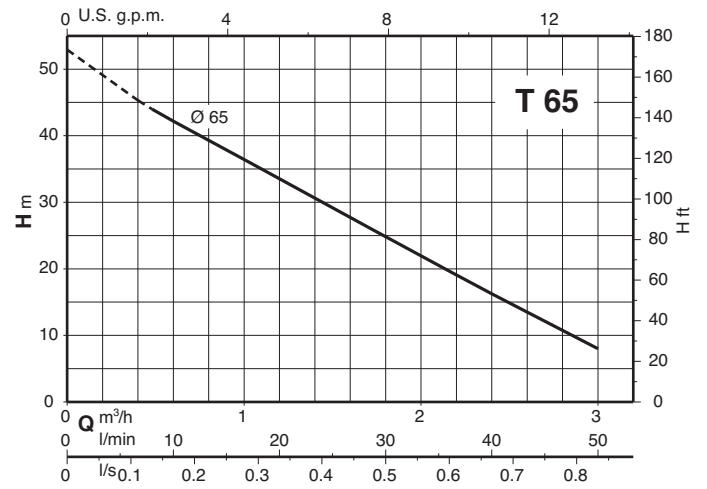
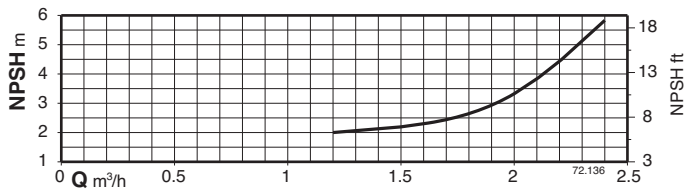
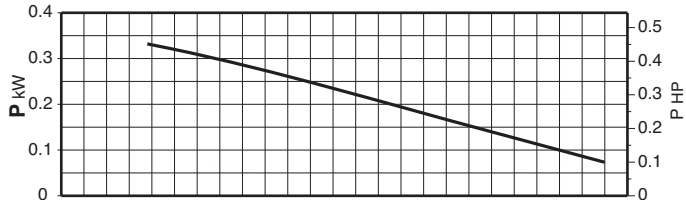
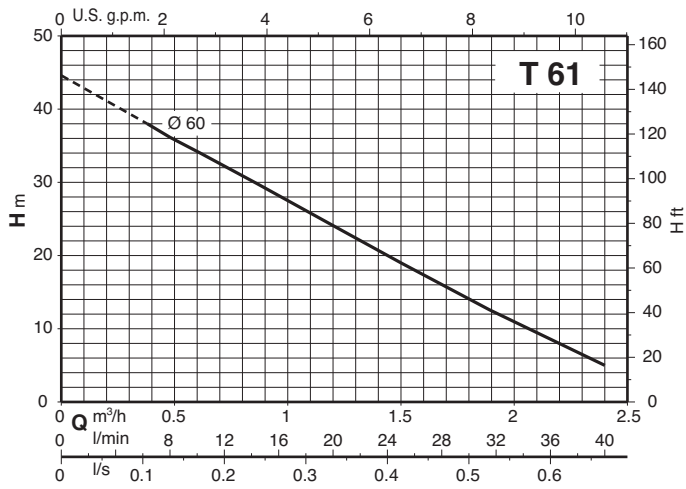

Curve caratteristiche n ≈ 2900 1/min

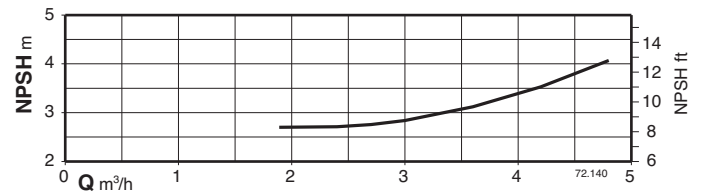
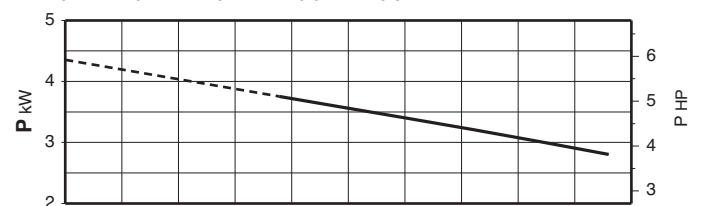
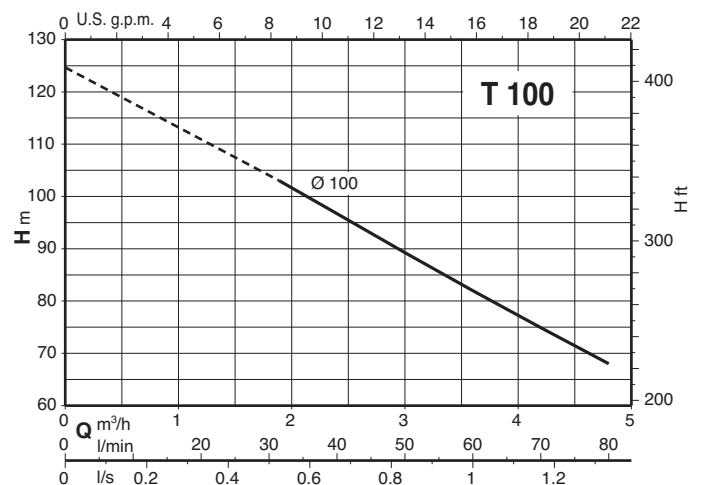
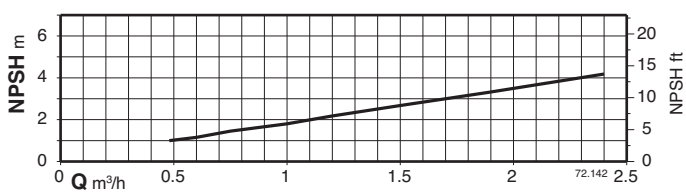
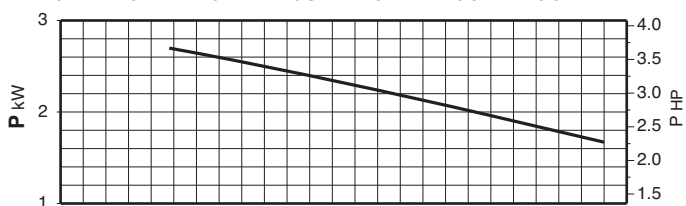
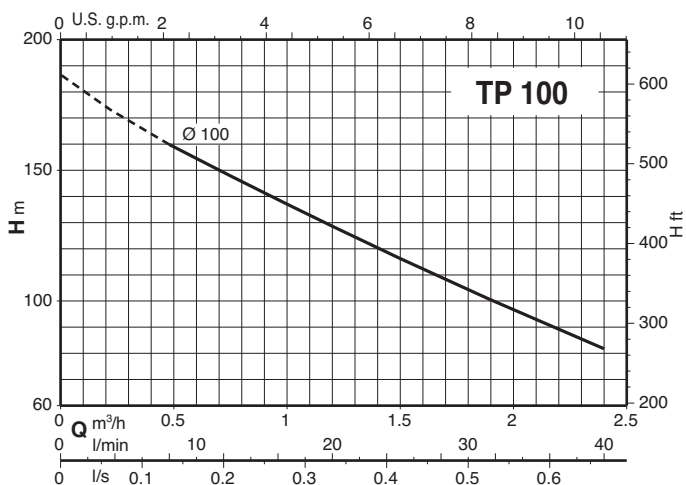
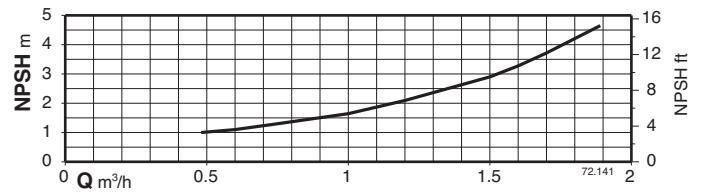
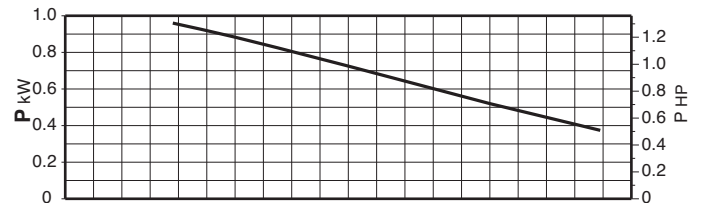
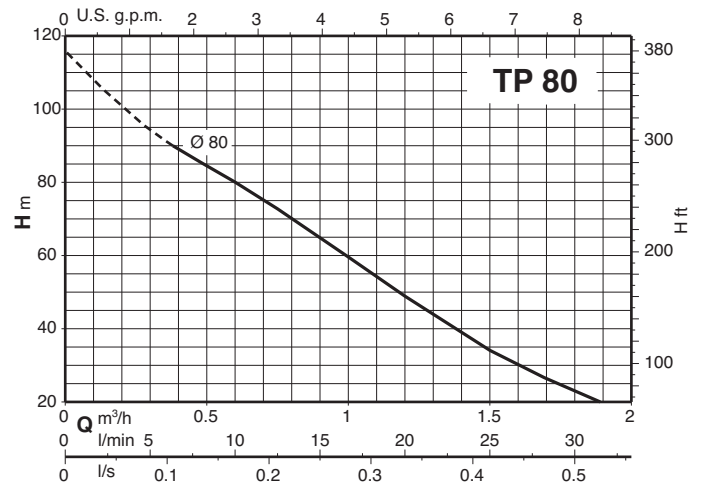
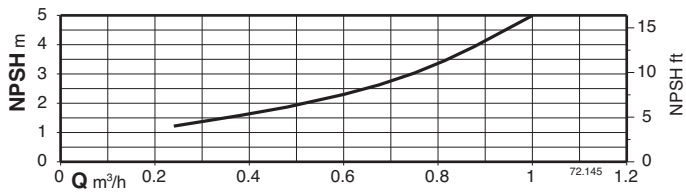
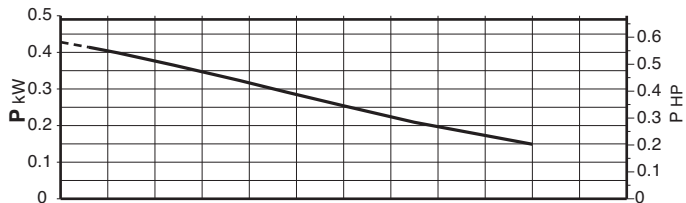
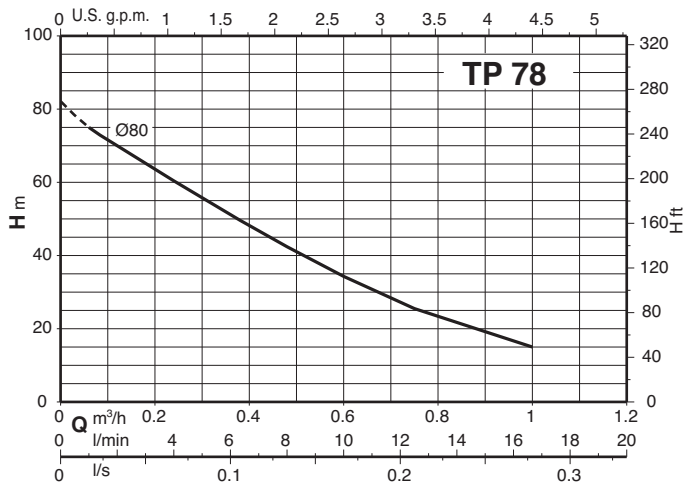

Curve caratteristiche $n \approx 2900$ 1/min

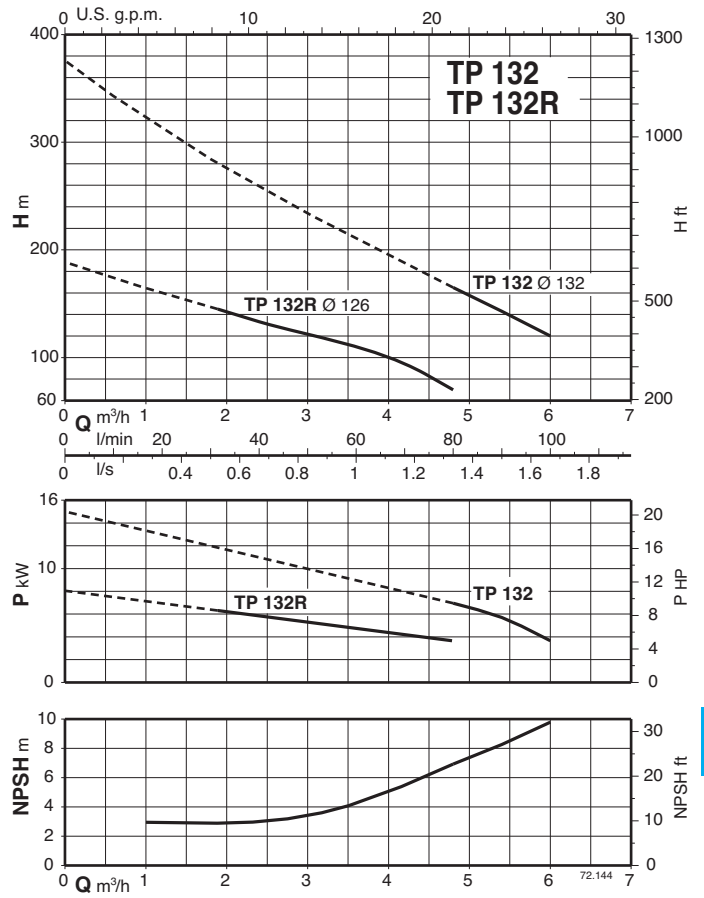
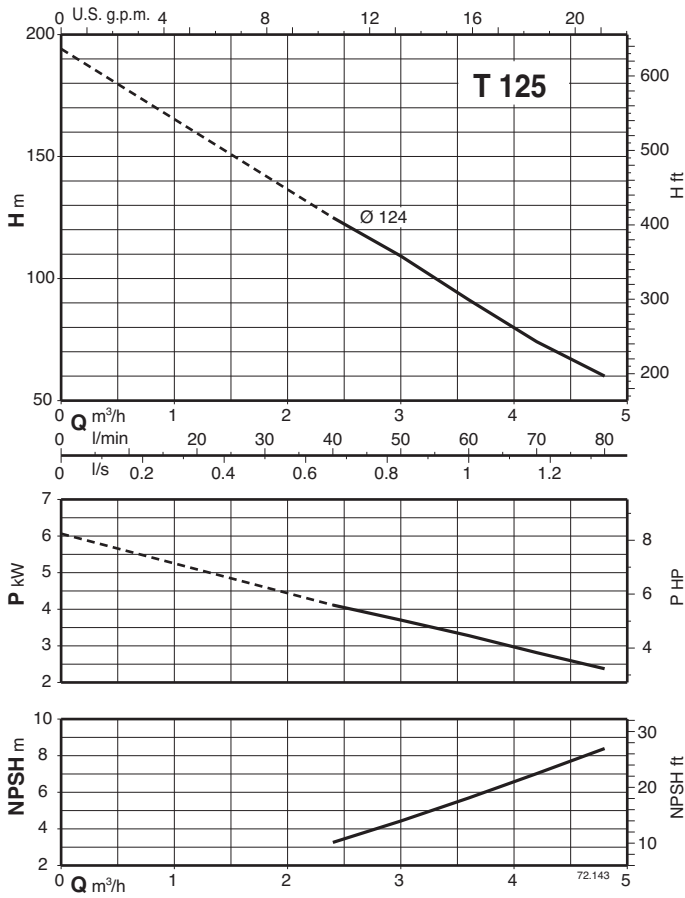

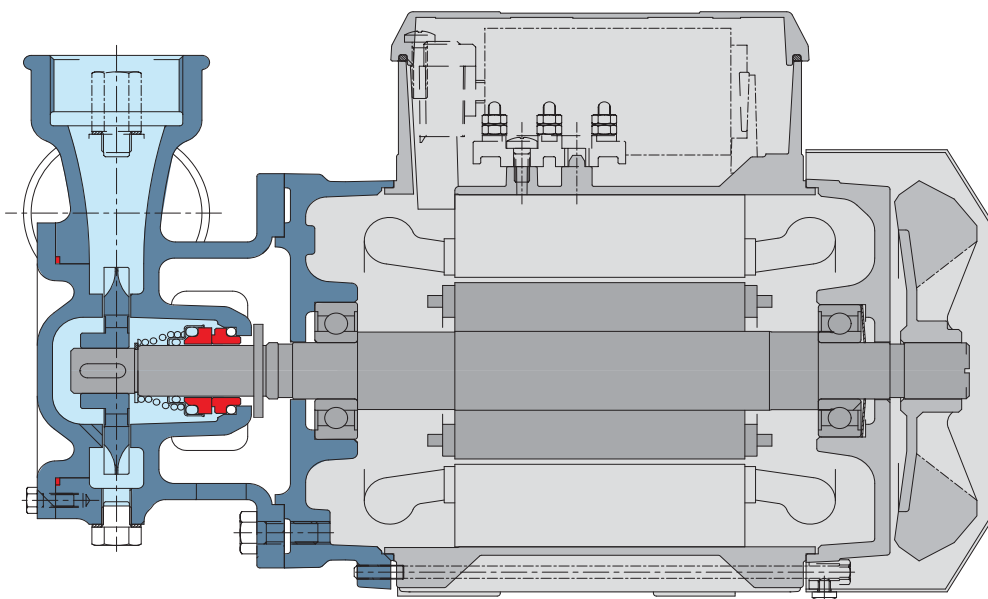
Caratteristiche costruttive**Range**

L'elevato numero di macchine presenti nella gamma consente di soddisfare il più ampio campo di prestazioni richieste dall'utilizzatore.

Flessibilità

La possibilità di poter scegliere, per la parte a contatto con il liquido, ghisa o bronzo consente l'impiego delle pompe con liquidi di natura diversa.

Idraulica ottimizzata

La parte idraulica è stata studiata per garantire elevate performance e per assicurare la costanza delle prestazioni.

Affidabilità

Il dimensionamento dei cuscinetti e dell'albero sono studiati in modo tale da garantire la riduzione delle sollecitazioni garantendo un'elevata affidabilità in tutte le condizioni di funzionamento.