



### Esecuzione

Circolatore ad alta efficienza energetica a velocità variabile pilotato da motore sincrono a magneti permanenti controllato da inverter.

### Impieghi

Impianti di riscaldamento e condizionamento.

### Limiti d'impiego

- Temperatura liquido da +2 °C a +110 °C
- Temperatura ambiente da 0 °C a +40 °C
- Massima pressione: 10 bar
- Stoccaggio: -20°C/+70°C UR 95% a 40 °C
- Marchi: conformi ai requisiti del marchio CE
- Pressione sonora ≤ 40 dB (A).
- Pressione minima in aspirazione: - 0,05 bar a 75 °C,  
- 0,28 bar a 90°C
- Max. quantità di glicole: 20%
- EMC secondo: EN 55014-1, EN 55014-2,  
EN 61000-3-2, EN 61000-3-3
- Bocche flangiate: DN 32,40,50 PN 6/10.
- Il parametro di riferimento per i circolatori più efficienti è IEE ≤ 0,20.

### Designazione

NCE HQ 32 F - 60 / 220

Serie \_\_\_\_\_

Versione \_\_\_\_\_

DN nominale flangia mm \_\_\_\_\_

Bocche flangiate \_\_\_\_\_

Prevalenza massima in dm \_\_\_\_\_

Interasse per montaggio mm \_\_\_\_\_

### Motore

- Motore sincrono a magneti permanenti.
- Numero di giri del motore: variabile
  - Tensione di alimentazione: monofase 230 V (-10%;+6%)
  - Frequenza: 50-60 Hz
  - Protezione: IP 44
  - Classe di isolamento: F
  - Protezione contro sovraccarichi (integrato).
  - Cablaggio: cavo con fase e neutro
  - Esecuzione secondo: EN 60335-1, EN 60335-2-51.

### Esecuzioni speciali a richiesta

- Modulo opzionale:
- ingresso analogico 0-10 V
  - ingresso on/off remoto
  - uscita a relè.

## Caratteristiche costruttive

### Pompa intelligente

L 'NCE HQ adatta le sue funzioni al sistema, il circolatore infatti misura la pressione e la portata e adatta la velocità alla pressione selezionata.

### Utilizzo facile e intuitivo

A scelta diverse modalità selezionabili dal pannello di controllo.

### Modalità di funzionamento



#### Modalità automatica

(regolazione di fabbrica):

è il modo raccomandato di utilizzo, in questa posizione il circolatore cerca il punto ottimale di utilizzo in base all'impianto.



#### Modalità a pressione proporzionale:

il circolatore varia la pressione proporzionalmente alla portata.

Il valore di pressione può essere aggiustato con i pulsanti + e -.



#### Modalità a pressione costante:

il circolatore mantiene la pressione costante al variare della portata di riferimento.

Il valore della pressione può essere aggiustato con i pulsanti + e -.



#### Modalità a velocità fissa:

il circolatore funziona a curva costante e la curva di utilizzo si può cambiare utilizzando i pulsanti + e -.



#### Modalità notte:

quando la temperatura del liquido diminuisce di 15-20°C si inserisce la funzione notte, in pratica il circolatore lavora a curva minima.

Quando la temperatura risale la funzione notte viene eliminata e il funzionamento ritorna normale.

La modalità notte può essere impostata con ogni funzione di utilizzo.

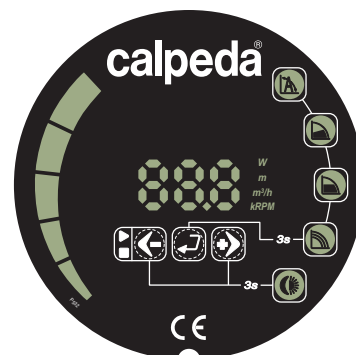

#### Funzioni di utilizzo-pannello di controllo

Il circolatore NCE HQ.F può funzionare in:

- modalità automatica
- modalità a pressione proporzionale
- modalità a pressione costante
- modalità a velocità fissa
- modalità notte

La modalità notte può essere impostata con ogni funzione di utilizzo

### Campo di applicazione

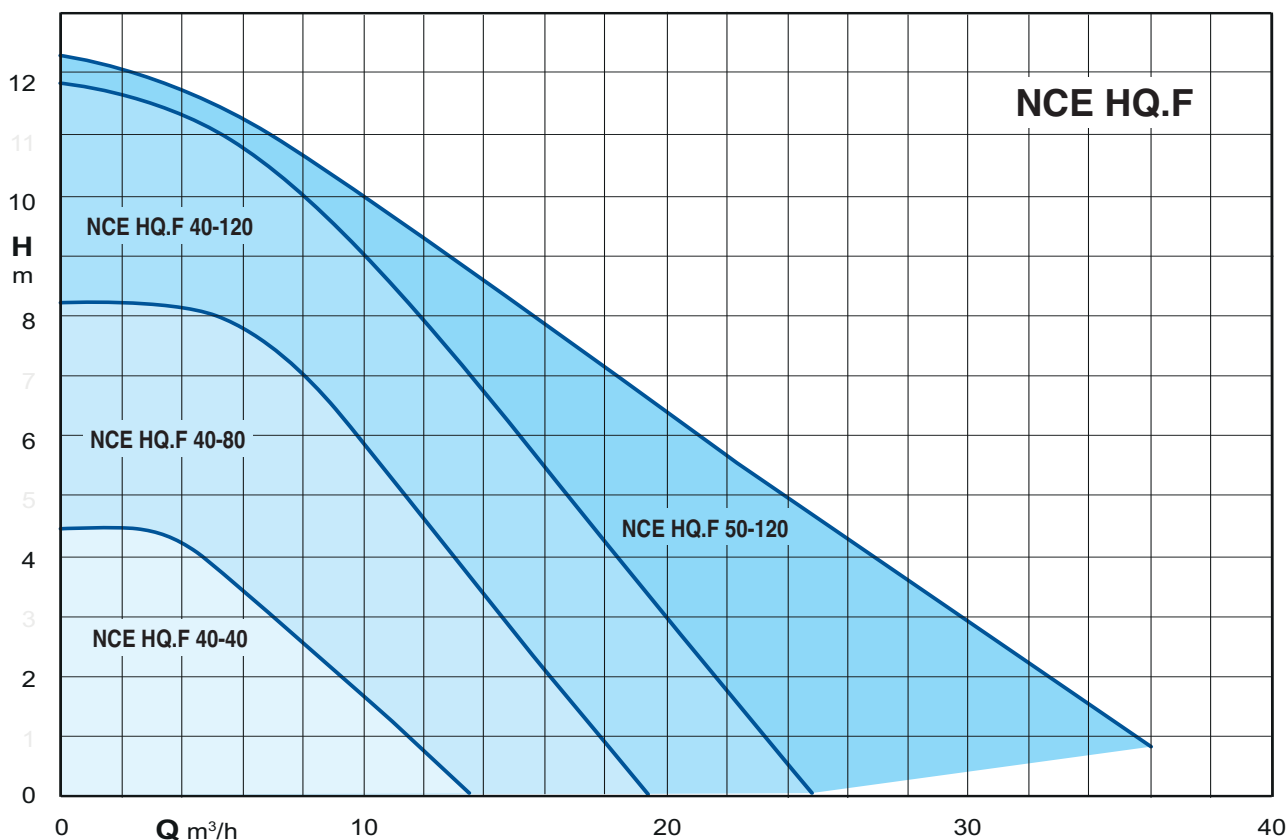

## Curve caratteristiche

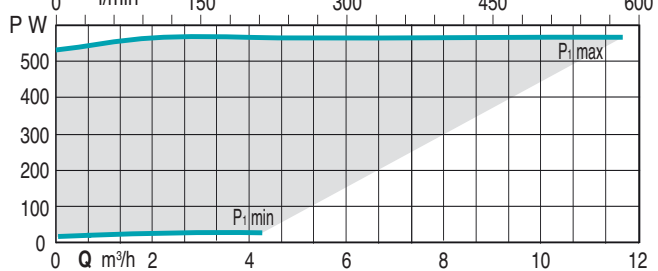
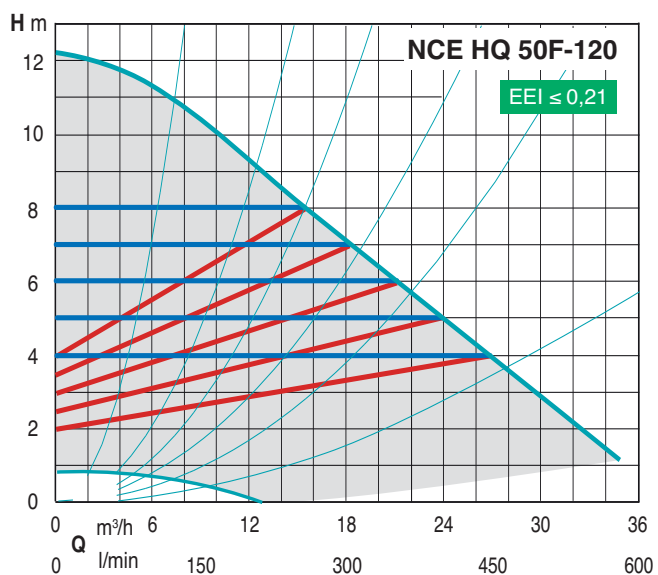
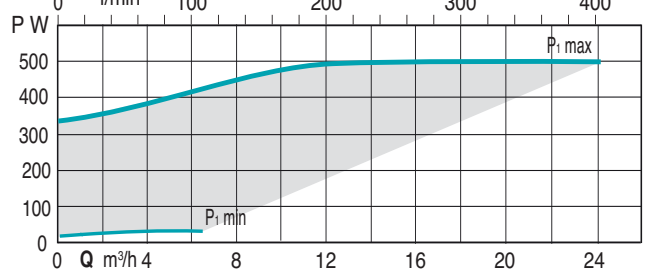
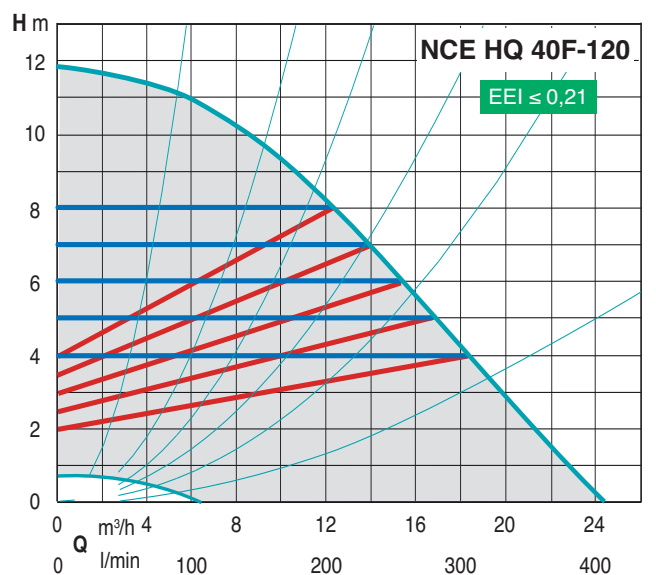
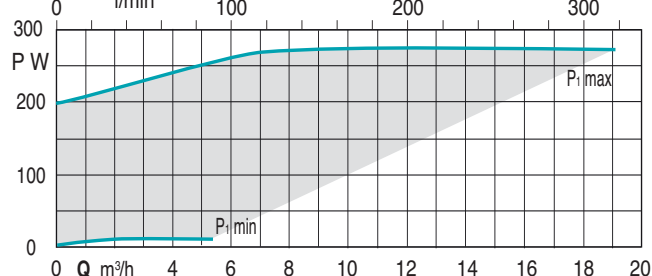
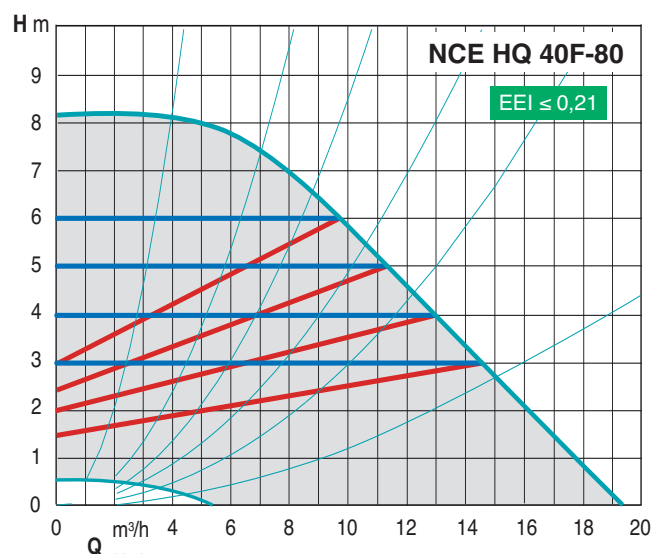
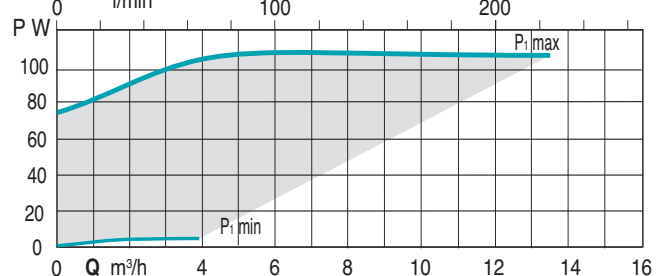
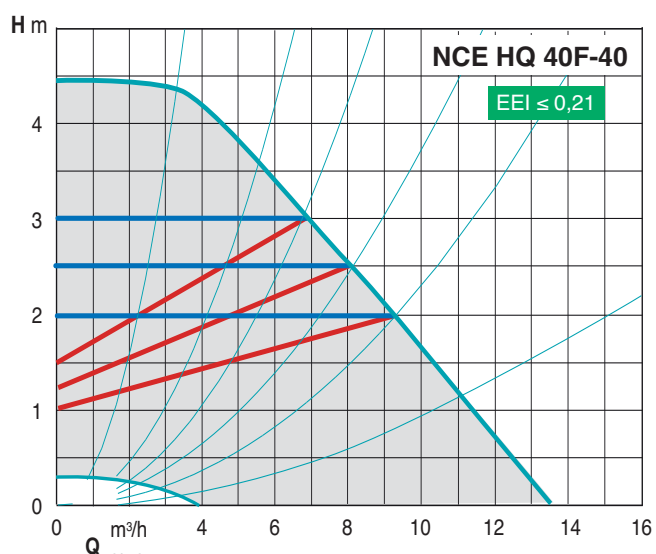

### Materiali

Componente	Pos.	Materiale
Corpo pompa	1	Ghisa
Girante	2	Composito
Albero	3	Acciaio inox
Cuscinetti	4	Grafite
Reggispinta	5	Ceramica
Rotore	6	Incamiciato in acciaio
Avvolgimenti	7	Filo Rame
Scheda elettronica	8	-
Guarnizioni	9	EPDM

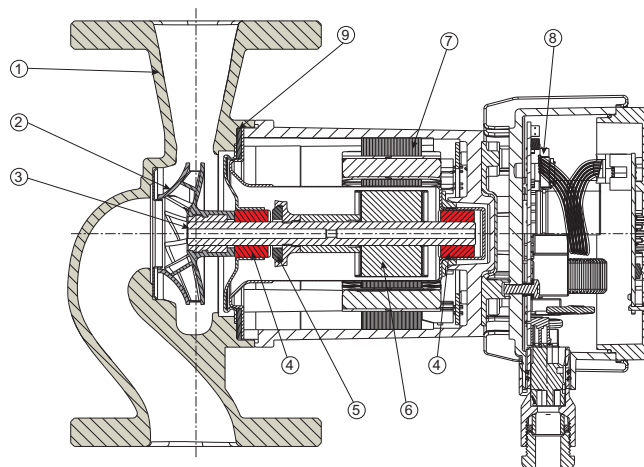

### Esempi di installazione

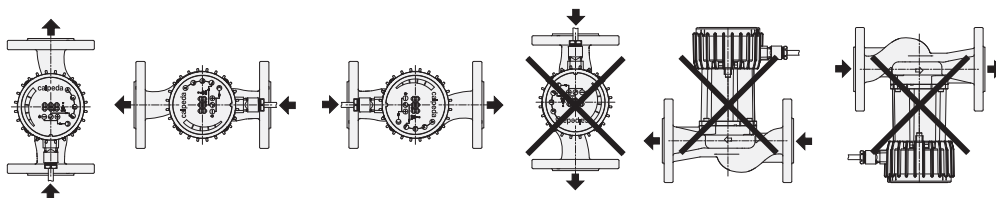

### Dimensioni e pesi

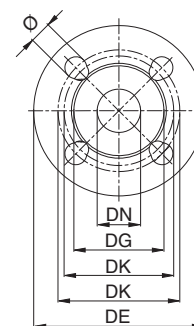
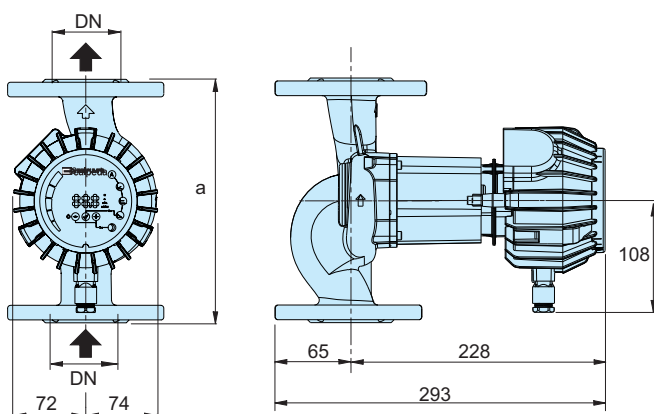

TIPO	DN	H m	Q m <sup>3</sup> /h	1~ 230 V		P <sub>1</sub>		a mm	kg
				A min	A max	W min	W max		
NCE HQ 40F-40/250	40	4	12	0,1	1	10	110	250	8,9
NCE HQ 40F-80/250	40	8	16	0,2	1,4	25	270	250	10,7
NCE HQ 40F-120/250	40	12	23	0,2	2,2	25	480	250	10,7
NCE HQ 50F-120/280	50	12	35	0,2	2,5	25	560	280	14,1

DN	DE	DK	DG	fori	
				N.	Ø
32	140	90/100	74	4	14/19
40	150	100/110	80	4	14/19
50	165	110/125	90	4	14/19