

PATENTED



Materiali

Componente	Materiale
Corpo di mandata	Acciaio al Cr-Ni 1.4301 EN 10088 (AISI 304)
Camicia esterna	
Filtro aspirazione	
Corpo stadio	
Bussola distanziatrice	
Girante	
Camicia motore	
Coperchio camera olio	Acciaio al Cr-Ni 1.4301 EN 10088 (AISI 304)
Albero	
Coperchio condensatore	Acciaio al Cr-Ni 1.4301 EN 10088 (AISI 304)
Tenuta mec. superiore	Steatite, carbone, NBR
Tenuta mec. inferiore	Ceramica allumina, carburo di silicio, NBR
Olio lubrific. tenuta	Olio bianco per uso alimentare-farmaceutico

Esecuzione

Pompe multistadio monoblocco sommergibili 5".

Tutte le parti a contatto con il liquido, all'interno ed all'esterno della pompa, sono di acciaio inossidabile al nichel-cromo.

MXSM con condensatore incorporato, accessibile tramite il corpo di mandata.

Parte idraulica in basso e motore in alto raffreddato dall'acqua pompata per un sicuro funzionamento anche con la pompa immersa solo parzialmente.

Doppia tenuta sull'albero con camera d'olio interposta.

Il filtro in aspirazione impedisce l'ingresso di corpi solidi con diametro superiore a 2 mm.

Impieghi

Per l'approvvigionamento d'acqua da pozzi, vasche o serbatoi.

Per impieghi domestici, per applicazioni civili e industriali, per giardinaggio ed irrigazione.

Utilizzazione acqua piovana.

Limiti d'impiego

Temperatura acqua fino a 35 °C.

Minimo diametro interno del pozzo: 140 mm.

Minima profondità di immersione: 100 mm.

Massima profondità di immersione: 20 m (con cavo di adatta lunghezza).

Servizio continuo.

Motore

Motore a induzione a 2 poli, 50 Hz ($n \approx 2900$ 1/min).

MXS : trifase 230 V \pm 10%;

trifase 400 V \pm 10%.

Cavo: H07RN8-F, lunghezza 15 m senza spina.

MXSM: monofase 230 V \pm 10%, con termoprotettore.

Condensatore incorporato

Interruttore a galleggiante MXSM.. CG (a richiesta).

Cavo: H07RN8-F, lunghezza 15 m con spina CEI-UNEL 47166.

Isolamento classe F.

Protezione IP X8 (per immersione continua).

Avvolgimento a secco con tripla impregnazione resistente all'umidità.

Esecuzione secondo EN 60335-2-41 (CEI 61-69).

Esecuzioni speciali a richiesta

- Altre tensioni. - Frequenza 60 Hz (vedere catalogo 60 Hz).

- Lunghezza cavo 20 m.

- Motore predisposto per funzionamento con inverter.

Campo di applicazione $n \approx 2900$ 1/min

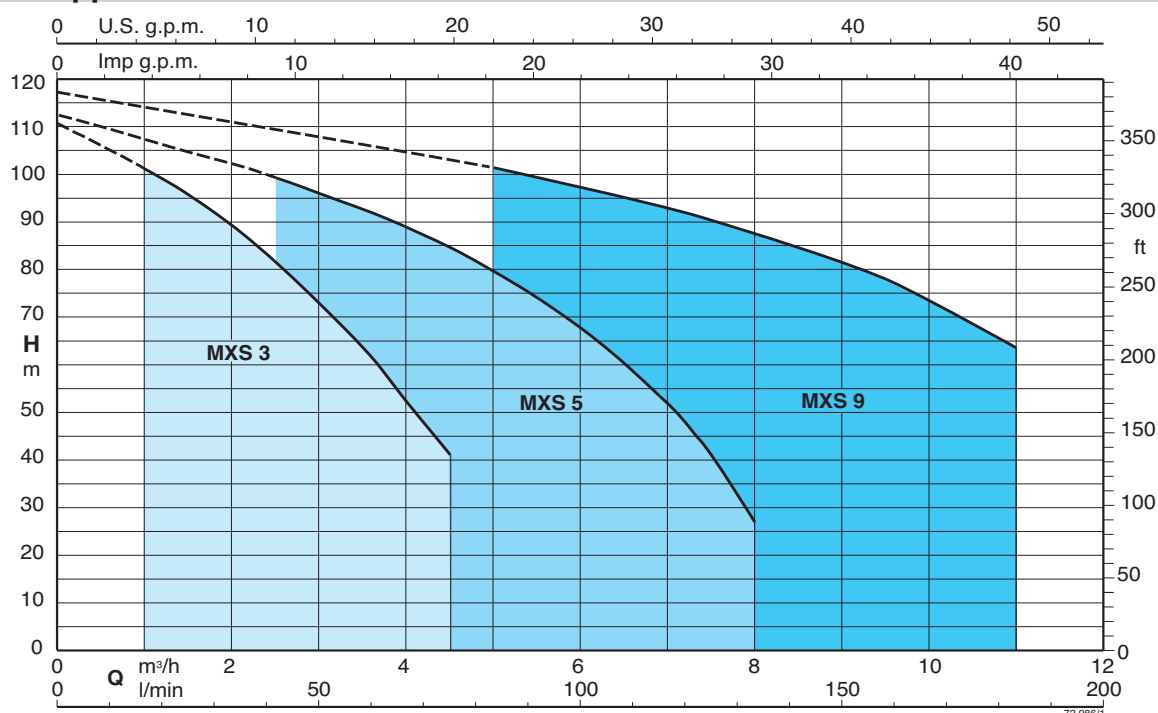

Prestazioni n ≈ 2900 1/min

3 ~	230 V		400 V	1 ~	230 V			Condensatore		P1		P2		Q m³/h	H m								
	A	A			A	μF	V	kW	kW	HP	0	1	1,5		2	2,5	3	3,5	4	4,5			
MXS 303	2,4	1,4	MXSM 303	3,5	14	450	0,8	0,45	0,6	0	1	1,5	2	2,5	3	3,5	4	4,5					
MXS 304	2,8	1,6	MXSM 304	4,1	20	450	0,9	0,55	0,75	0	1	1,5	2	2,5	3	3,5	4	4,5					
MXS 305	3,3	1,9	MXSM 305	5	20	450	1,1	0,75	1	0	1	1,5	2	2,5	3	3,5	4	4,5					
MXS 306	3,8	2,2	MXSM 306	6	25	450	1,3	0,9	1,2	0	1	1,5	2	2,5	3	3,5	4	4,5					
MXS 307	4,5	2,6	MXSM 307	6,6	25	450	1,5	0,9	1,2	0	1	1,5	2	2,5	3	3,5	4	4,5					
MXS 308	4,8	2,8	MXSM 308	8,3	30	450	1,7	1,1	1,5	0	1	1,5	2	2,5	3	3,5	4	4,5					
MXS 309	6,6	3,8	MXSM 309	9	30	450	1,9	1,5	2	0	1	1,5	2	2,5	3	3,5	4	4,5					
MXS 310	7,5	4,3	MXSM 310	12	35	450	2,2	1,5	2	0	1	1,5	2	2,5	3	3,5	4	4,5					

3 ~	230 V		400 V	1 ~	230 V			Condensatore		P1		P2		Q m³/h	H m								
	A	A			A	μF	V	kW	kW	HP	0	2,5	3		3,5	4	4,5	5	6	7	8		
MXS 503	2,8	1,6	MXSM 503	4,1	20	450	0,9	0,55	0,75	0	2,5	3	3,5	4	4,5	5	6	7	8				
MXS 504	3,8	2,2	MXSM 504	6	25	450	1,2	0,9	1,2	0	2,5	3	3,5	4	4,5	5	6	7	8				
MXS 505	4,5	2,6	MXSM 505	7	25	450	1,5	1,1	1,5	0	2,5	3	3,5	4	4,5	5	6	7	8				
MXS 506	4,8	2,8	MXSM 506	8,3	30	450	1,7	1,1	1,5	0	2,5	3	3,5	4	4,5	5	6	7	8				
MXS 507	6,9	4	MXSM 507	12	35	450	2,2	1,5	2	0	2,5	3	3,5	4	4,5	5	6	7	8				
MXS 508	7,5	4,3	MXSM 508	13	35	450	2,4	1,5	2	0	2,5	3	3,5	4	4,5	5	6	7	8				
MXS 509	9,7	5,6	MXSM 509	14,3	40	450	2,9	2,2	3	0	2,5	3	3,5	4	4,5	5	6	7	8				
MXS 510	9,7	5,6						2,2	3	0	2,5	3	3,5	4	4,5	5	6	7	8				

3 ~	230 V		400 V	1 ~	230 V			Condensatore		P1		P2		Q m³/h	H m								
	A	A			A	μF	V	kW	kW	HP	0	5	6		7	8	9	10	11				
MXS 903	4,5	2,6	MXSM 903	7	25	450	1,5	1,1	1,5	0	5 <td>6 <td>7 <td>8 <td>9 <td>10 <td>11</td> </td></td></td></td></td>	6 <td>7 <td>8 <td>9 <td>10 <td>11</td> </td></td></td></td>	7 <td>8 <td>9 <td>10 <td>11</td> </td></td></td>	8 <td>9 <td>10 <td>11</td> </td></td>	9 <td>10 <td>11</td> </td>	10 <td>11</td>	11						
MXS 904	6,6	3,8	MXSM 904	9	30	450	1,9	1,5	2	0	5 <td>6 <td>7 <td>8 <td>9 <td>10 <td>11</td> </td></td></td></td></td>	6 <td>7 <td>8 <td>9 <td>10 <td>11</td> </td></td></td></td>	7 <td>8 <td>9 <td>10 <td>11</td> </td></td></td>	8 <td>9 <td>10 <td>11</td> </td></td>	9 <td>10 <td>11</td> </td>	10 <td>11</td>	11						
MXS 905	7,5	4,3	MXSM 905	13	35	450	2,4	2,2	3	0	5 <td>6 <td>7 <td>8 <td>9 <td>10 <td>11</td> </td></td></td></td></td>	6 <td>7 <td>8 <td>9 <td>10 <td>11</td> </td></td></td></td>	7 <td>8 <td>9 <td>10 <td>11</td> </td></td></td>	8 <td>9 <td>10 <td>11</td> </td></td>	9 <td>10 <td>11</td> </td>	10 <td>11</td>	11						
MXS 906	9,7	5,6	MXSM 906	14,3	40	450	2,9	2,2	3	0	5 <td>6 <td>7 <td>8 <td>9 <td>10 <td>11</td> </td></td></td></td></td>	6 <td>7 <td>8 <td>9 <td>10 <td>11</td> </td></td></td></td>	7 <td>8 <td>9 <td>10 <td>11</td> </td></td></td>	8 <td>9 <td>10 <td>11</td> </td></td>	9 <td>10 <td>11</td> </td>	10 <td>11</td>	11						
MXS 907	11,4	6,6						3	4	0	5 <td>6 <td>7 <td>8 <td>9 <td>10 <td>11</td> </td></td></td></td></td>	6 <td>7 <td>8 <td>9 <td>10 <td>11</td> </td></td></td></td>	7 <td>8 <td>9 <td>10 <td>11</td> </td></td></td>	8 <td>9 <td>10 <td>11</td> </td></td>	9 <td>10 <td>11</td> </td>	10 <td>11</td>	11						
MXS 908	14,7	8,5						3	4	0	5 <td>6 <td>7 <td>8 <td>9 <td>10 <td>11</td> </td></td></td></td></td>	6 <td>7 <td>8 <td>9 <td>10 <td>11</td> </td></td></td></td>	7 <td>8 <td>9 <td>10 <td>11</td> </td></td></td>	8 <td>9 <td>10 <td>11</td> </td></td>	9 <td>10 <td>11</td> </td>	10 <td>11</td>	11						
MXS 909	14,7	8,5						3	4	0	5 <td>6 <td>7 <td>8 <td>9 <td>10 <td>11</td> </td></td></td></td></td>	6 <td>7 <td>8 <td>9 <td>10 <td>11</td> </td></td></td></td>	7 <td>8 <td>9 <td>10 <td>11</td> </td></td></td>	8 <td>9 <td>10 <td>11</td> </td></td>	9 <td>10 <td>11</td> </td>	10 <td>11</td>	11						
MXS 910	14,7	8,5						3	4	0	5 <td>6 <td>7 <td>8 <td>9 <td>10 <td>11</td> </td></td></td></td></td>	6 <td>7 <td>8 <td>9 <td>10 <td>11</td> </td></td></td></td>	7 <td>8 <td>9 <td>10 <td>11</td> </td></td></td>	8 <td>9 <td>10 <td>11</td> </td></td>	9 <td>10 <td>11</td> </td>	10 <td>11</td>	11						

P1 Massima potenza assorbita. P2 Potenza nominale motore. Tolleranze secondo UNI EN ISO 9906:2012. Risultati di collaudo con acqua fredda e pulita, senza gas.

Dimensioni e pesi

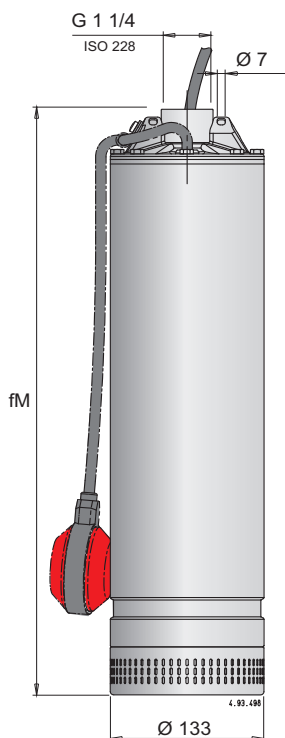

MXSM ... CG

Pompe con galleggiante (a richiesta).

Pesi con lunghezza cavo: 15 m

Pompa	fM mm	kg		Cavo H07RN8-F		
		MXS	MXSM	230V 1 ~	230V 3 ~	400V 3 ~
MXS 303 - MXSM 303	465	12,5	13,5	3G1 mm²	4G1 mm²	4G1 mm²
MXS 304 - MXSM 304	504	14,5	15,5	3G1 mm²	4G1 mm²	4G1 mm²
MXS 305 - MXSM 305	553	15	16,5	3G1 mm²	4G1 mm²	4G1 mm²
MXS 306 - MXSM 306	577	15,5	17	3G1 mm²	4G1 mm²	4G1 mm²
MXS 307 - MXSM 307	601	16	17,5	3G1 mm²	4G1 mm²	4G1 mm²
MXS 308 - MXSM 308	671	18,5	19,5	3G1,5 mm²	4G1 mm²	4G1 mm²
MXS 309 - MXSM 309	695	20,6	21,6	3G1,5 mm²	4G1,5 mm²	4G1 mm²
MXS 310 - MXSM 310	744	23	25,1	3G2,5 mm²	4G1,5 mm²	4G1 mm²
MXS 503 - MXSM 503	480	14,5	15,5	3G1 mm²	4G1 mm²	4G1 mm²
MXS 504 - MXSM 504	529	15	16	3G1 mm²	4G1 mm²	4G1 mm²
MXS 505 - MXSM 505	553	16,1	17,6	3G1 mm²	4G1 mm²	4G1 mm²
MXS 506 - MXSM 506	622	17,5	19	3G1,5 mm²	4G1 mm²	4G1 mm²
MXS 507 - MXSM 507	671	20	21,5	3G2,5 mm²	4G1 mm²	4G1 mm²
MXS 508 - MXSM 508	695	20,5	22	3G2,5 mm²	4G1,5 mm²	4G1 mm²
MXS 509 - MXSM 509	744	23	24,5	3G2,5 mm²	4G1,5 mm²	4G1 mm²
MXS 510	768	27			4G1,5 mm²	4G1 mm²
MXS 903 - MXSM 903	523	16,1	17,6	3G1,5 mm²	4G1 mm²	4G1 mm²
MXS 904 - MXSM 904	573	18,2	19,7	3G1,5 mm²	4G1 mm²	4G1 mm²
MXS 905 - MXSM 905	653	19	22	3G2,5 mm²	4G1,5 mm²	4G1 mm²
MXS 906 - MXSM 906	708	23	26	3G2,5 mm²	4G1,5 mm²	4G1 mm²
MXS 907	738	26,3			4G2,5 mm²	4G1 mm²
MXS 908	793	27			4G2,5 mm²	4G1 mm²
MXS 909	823	28,1			4G2,5 mm²	4G1,5 mm²
MXS 910	853	29,5			4G2,5 mm²	4G1,5 mm²

Curve caratteristiche $n \approx 2900$ 1/min

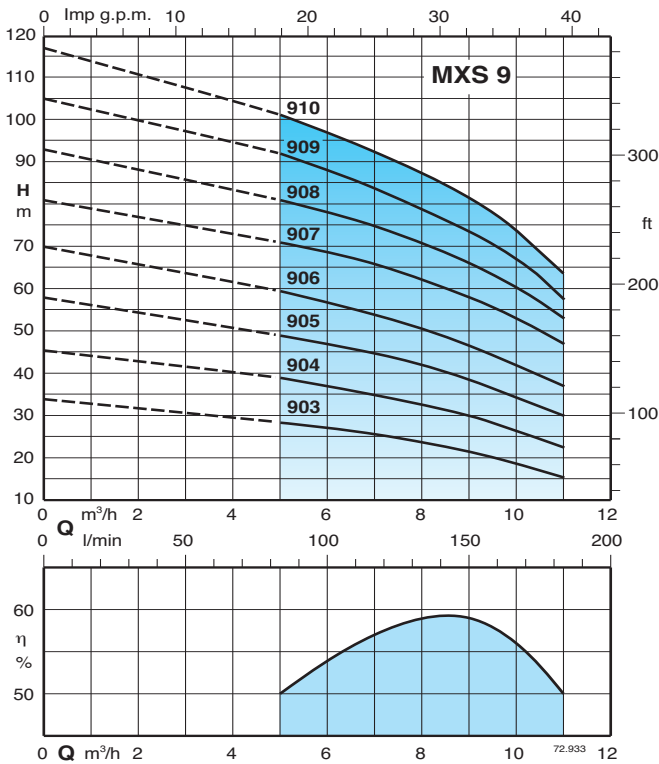
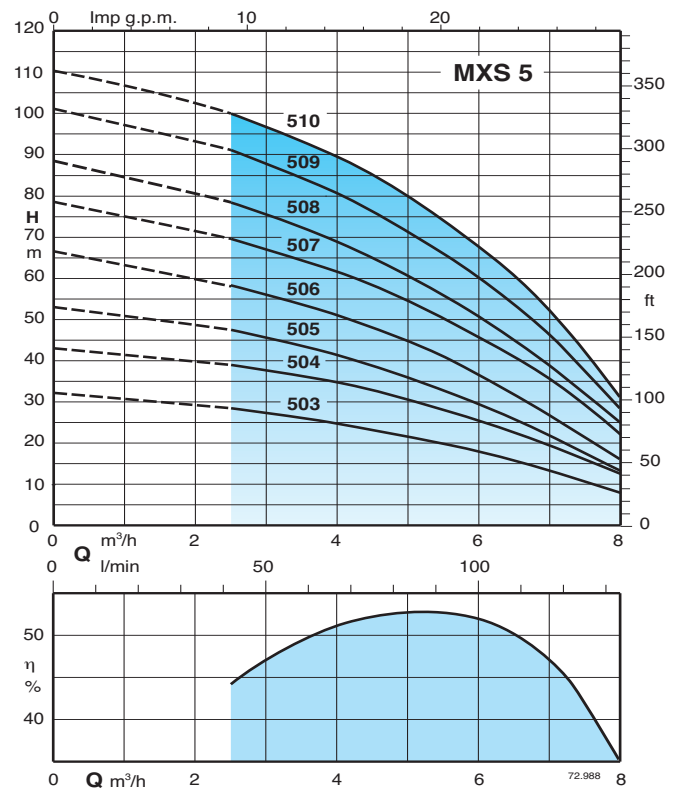
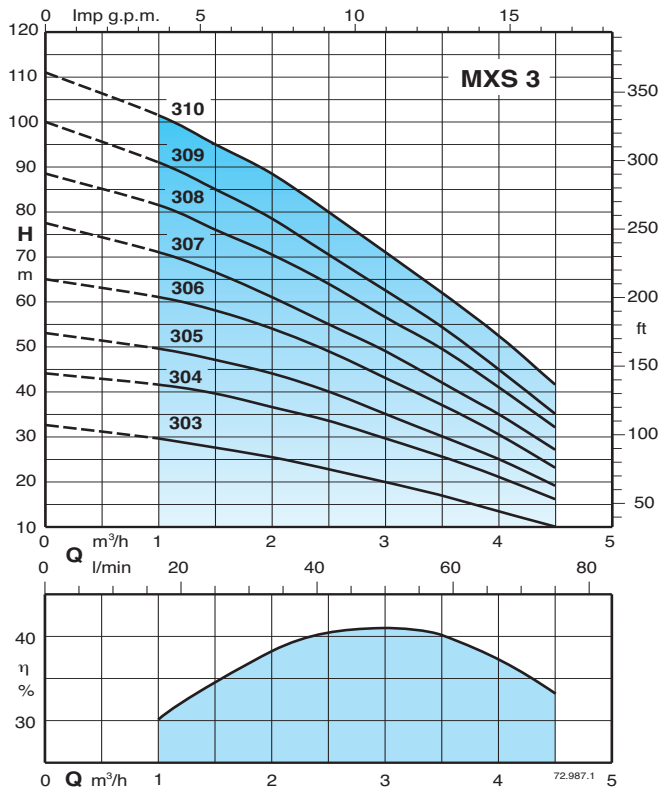

Caratteristiche costruttive

PATENTED

Flessibile

Permette l'ispezione del condensatore incorporato senza disassemblare la pompa, tramite il corpo di mandata.

Affidabile

Il dimensionamento dei cuscinetti e dell'albero sono studiati in modo tale da garantire la riduzione delle sollecitazioni garantendo un'elevata affidabilità in tutte le condizioni di funzionamento.

Totalmente in acciaio inox

Tutte le parti a contatto con il liquido, all'interno ed all'esterno della pompa, sono di acciaio inossidabile AISI 304, senza componenti di materiale plastico.

Economica

Immersa, senza tubo e valvole in aspirazione. Il filtro di aspirazione cilindrico, consente di sostenere la pompa appoggiata sul fondo piano di una vasca per il funzionamento con il minimo livello d'acqua di 100 mm.

Robusta

Con la sua robusta costruzione di acciaio inossidabile consente di sostenere la pompa sospesa al tubo di mandata.

Silenziosa

L'esecuzione delle parti idrauliche, il mantello d'acqua attorno al motore e la pompa sommersa assicurano un funzionamento silenzioso.

Sicura

La doppia tenuta sull'albero con camera d'olio interposta assicura la separazione del motore dall'acqua e un'ulteriore protezione contro il funzionamento accidentale a secco.

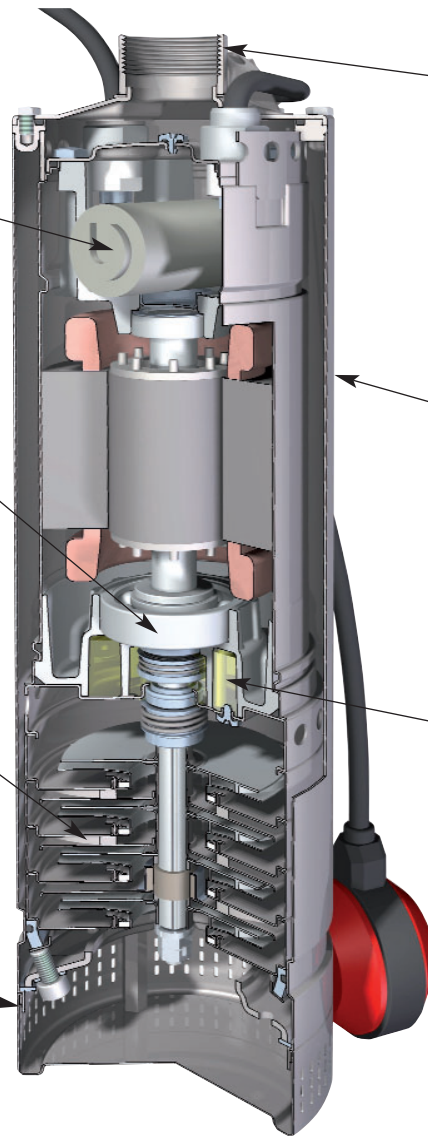

Installazione

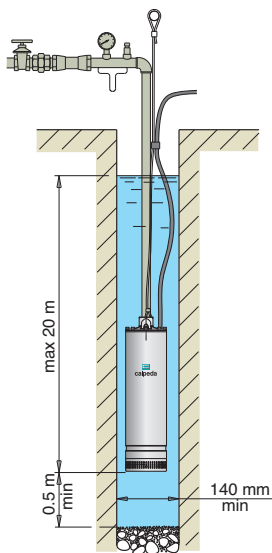

Pompa sospesa

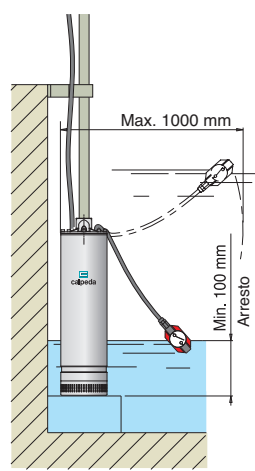

Pompa con galleggiante (a richiesta)

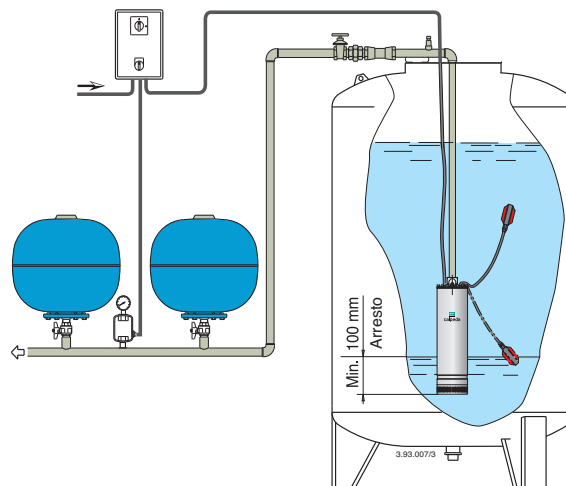

Esempio di installazione